

# MACH ES RICHTIG!



2025

fortec®



**fortec**



Entdecken Sie die faszinierende Welt von forttec®, wo Sie für jede Herausforderung das passende Werkzeug finden. Mit unseren hochwertigen Tools können Sie Ihre Arbeit in bester Qualität bewältigen. Tauchen Sie ein und erleben Sie, wie forttec® Ihren Arbeitsalltag ideal ergänzt.

- WERKSTATTWAGEN
- WERKZEUGKOFFER
- STECKSCHLÜSSELSÄTZE
- BIT-SETS UND BOXEN
- DIVERSES
- EINZELWERKZEUGE

**SCHON BEIM ERSTEN ÖFFNEN DES DECKELS WIRD KLAR:**

Hier rockt nicht nur die mega Auswahl an Tools für jede Herausforderung, sondern alles sitzt perfekt an seinem Platz – ordentlich und übersichtlich für jeden professionellen Einsatz.

“  
**FORTEC  
TOOLS**



# ” INHALT

## WERKSTATTWAGEN

BASIC	S. 07
PREMIUM	S. 08
ULTIMATE	S. 09

## STECKSCHLÜSSELSÄTZE

FT46	S. 19
FT61	S. 20
FT22	S. 21
FT82	S. 22

## DIVERSES

LED-LICHTSCHLÄUCHE	S. 42
UNIVERSALMESSER	S. 46
TRENNSCHEIBEN	S. 47

## WERKZEUGKOFFER

BASIC 211	S. 13
CARBON MINI 126	S. 14
PREMIUM 218	S. 15
ULTIMATE 234	S. 16

## BIT BOXEN UND BOXEN

BIT BOX «MICRO», 71-IN-1	S. 27
BIT BOX, 28-TLG.	S. 28
22-TLG.	S. 29
24-TLG.TORX	S. 30
24-TLG.	S. 31
31-TLG. INOX	S. 32
32-TLG. MIT BOHRUNG	S. 33
32-TLG. OHNE BOHRUNG	S. 33
53-TLG.	S. 34
71-TLG.	S. 35
138-TLG.	S. 36
240-TLG.	S. 37
WINKELGETRIEBE	S. 38

## EINZELWERKZEUG

BITS	S. 52
SCHLÜSSEL-SÄTZE	S. 58
DREHMOMENTSCHLÜSSEL	S. 62
EINZELWERKZEUGE 1/4"	S. 64
EINZELWERKZEUGE 3/8"	S. 66
EINZELWERKZEUGE 1/2"	S. 68
DIVERSE EINZELWERKZEUGE	S. 71





# WERKSTATTWAGEN DER EXTRAKLASSE

Werkstattwagen für jedes Budget und jede Anwendung.

Unabhängig davon, ob Sie sich für unser solides BASIC-Modell oder den herausragenden Werkstattwagen ULTIMATE entscheiden. Sie können sicher sein, dass unsere Produkte darauf ausgelegt sind, Sie bei sämtlichen Aufgaben zu unterstützen. Das BASIC-Modell bietet Ihnen eine zuverlässige Grundausstattung, während der PREMIUM- und ULTIMATE-Werkstattwagen höchste Professionalität und erstklassige Funktionen vereinen. Alle Optionen wurden sorgfältig entwickelt, um den unterschiedlichen Anforderungen gerecht zu werden und Ihnen eine umfassende Lösung für Ihre Bedürfnisse zu bieten. Unsere Produkte stehen für Robustheit, Leistung und Zuverlässigkeit.

**BASIC**  
**PREMIUM**  
**ULTIMATE**

# BASIC



INHALTSLISTE

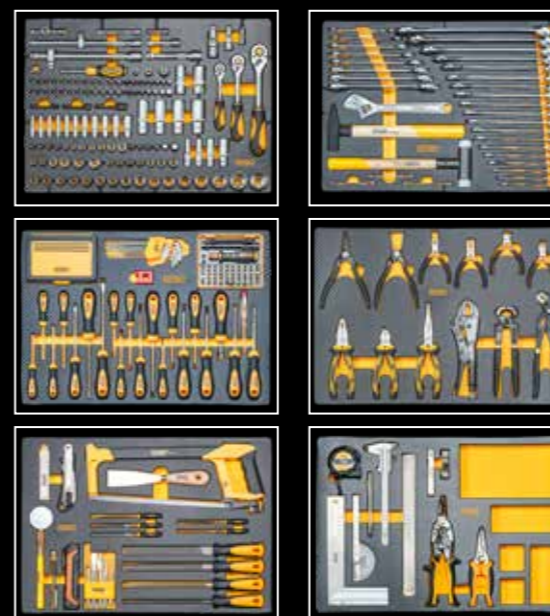

- Unser Einsteigermodell umfasst beeindruckende 434 Teile und erfüllt sämtliche Anforderungen, die Sie von einer mobilen Werkstatt erwarten können. Die präzisen CNC-gefrästen Hartschaumstoffeinlagen gewährleisten nicht nur, dass jedes Werkzeug optimal an seinem Platz bleibt, sondern ermöglichen auch eine mühelose Reinigung.

## TECHNISCHE DATEN

Art. Nr.	<b>FT30033</b>
Bezeichnung	Werkstattwagen «BASIC», 434-tlg. 1/4" + 3/8" + 1/2"
Features	8 Schubladen (6 bestückt) Schubladenbeschriftung Einzelschubladenverriegelung Kugelgelagerte Vollauszüge Kugelgelagerte Rollen, 2 Lenk- und 2 Bremsrollen (bereits montiert) <b>Zusätzlich mitgeliefert:</b> extra leise und leichtlaufende Rollen, 2 Lenk- und 2 Bremsrollen Mit ausklappbarem Seitentisch 2 ausklappbare Dosenfächer Papierrollenhalter Abschliessbar
Abmessungen	775 x 530 x 1035 mm
Gewicht	108 kg
Verkaufspreis	<b>Aktion inkl. 1'610.70</b> Aktion exkl. 1'490.- Liste exkl. 1'869.-







Mit 706 Teilen Inhalt ist unser PREMIUM Werkstattwagen unverzichtbar für jeden Profi. Mit 7 gefüllten Schubladen, darunter mit Schraubendrehern von PB Swiss Tools, Spiralbohrern und Gewindeschneidern in Industrie-Qualität, lässt diese Bestückung kaum Wünsche offen.

PB SWISS TOOLS

### TECHNISCHE DATEN

Art. Nr.	<b>FT30034</b>
Bezeichnung	Werkstattwagen «PREMIUM», 706-tlg. ¼" + ⅜" + ½"
Features	8 Schubladen (7 bestückt) Mit PB Swiss Tools Schubladenbeschriftung Einzelschubladenverriegelung Kugelgelagerte Vollauszüge Kugelgelagerte Rollen, 2 Lenk- und 2 Bremsrollen (bereits montiert) <b>Zusätzlich mitgeliefert:</b> extra leise und leichtlaufende Rollen, 2 Lenk- und 2 Bremsrollen Mit ausklappbarem Seitentisch 2 ausklappbare Dosenfächer Papierrollenhalter Abschliessbar
Abmessungen	775 x 530 x 1035 mm
Gewicht	125 kg
Verkaufspreis	<b>Aktion inkl. 2'151.20</b> Aktion exkl. 1'990.- Liste exkl. 2'489.-



INHALTSLISTE

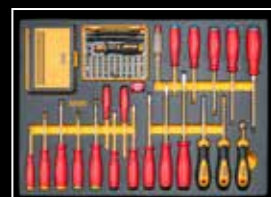

# ULTIMATE



Wenn Sie keine Kompromisse eingehen und nur das Beste wollen, ist unser ULTIMATE Werkstattwagen genau das, was Sie schon immer gesucht haben. Bestückt mit 706 Werkzeugen, darunter mit PB Swiss Tools Schraubendrehern, Zangen von Knipex, einem Hazet-Drehmomentschlüssel und dazu passenden Schlagschrauberstecknüssen.

PB SWISS TOOLS



INHALTSLISTE

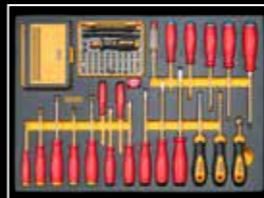

### TECHNISCHE DATEN

Art. Nr.	<b>FT30035</b>
Bezeichnung	Werkstattwagen «ULTIMATE», 706-tlg. ¼" + ⅜" + ½"
Features	8 Schubladen (7 bestückt) Mit PB Swiss Tools, Knipex und Hazet Schubladenbeschriftung Einzelschubladenverriegelung Kugelgelagerte Vollauszüge Kugelgelagerte Rollen, 2 Lenk- und 2 Bremsrollen (bereits montiert) <b>Zusätzlich mitgeliefert:</b> extra leise und leichtlaufende Rollen, 2 Lenk- und 2 Bremsrollen Mit ausklappbarem Seitentisch 2 ausklappbare Dosenfächer Papierrollenhalter Abschliessbar
Abmessungen	775 x 530 x 1035 mm
Gewicht	125 kg
Verkaufspreis	<b>Aktion inkl. 2'691.70</b> Aktion exkl. 2'490.- Liste exkl. 3'119.-

# PREMIUM





**fortec**



Werkzeugkoffer von forttec®. Die sehen nicht nur unschlagbar gut aus, die können auch was!

- BASIC
- CARBON MINI
- PREMIUM
- ULTIMATE

# ” WERKZEUG KOFFER







# ZUVERLÄSSIGKEIT IN JEDER SITUATION.

Die Werkzeugkoffer, die halten was sie versprechen.  
Qualität von Aussen und Innen.

Ob bei Montage, Service oder Wartung - unsere Werkzeugkoffer sind die idealen Begleiter, um den Job effizient zu erledigen. Vom BASIC- bis zum ULTIMATE-Modell bieten wir für jedes Budget und jeden Profi den passenden Werkzeugkoffer.

- BASIC ALU ○
- CARBON MINI ABS ○
- PREMIUM ABS ○
- ULTIMATE ABS ○



## BASIC 211

Stabiler Aluminiumkoffer mit verstärkten Kanten. Die CNC-gefräste Hartschaumstoff-Einlage in Carbon-Optik sorgt nicht nur dafür, dass die Werkzeuge präzise an ihrem Platz bleiben, sondern ermöglicht auch eine schnelle Überprüfung während der Montage - Sie erkennen sofort, wenn ein Teil fehlt.



### Alu-Werkzeugkoffer 211-tlg.

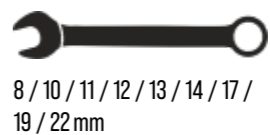

INHALTSLISTE



### TECHNISCHE DATEN

Art. Nr.	FT30038
Bezeichnung	Alu-Werkzeugkoffer -BASIC- 211-tlg., 1/4" + 1/2"
Features	Praktischer Allround-Werkzeugkoffer, stets alles dabei was man für den Unterhalt oder den Service braucht.
Abmessungen	469 x 383 x 160 mm
Gewicht	13.5 kg
Verkaufspreis	<b>Aktion inkl. 377.25</b> Aktion exkl. 349.- Liste exkl. 439.-



# CARBON MINI 126

Mit seinen kompakten Abmessungen, seinem umfangreichen Inhalt und seinem ABS Gehäuse, bietet dieser Werkzeugkoffer ein Maximum an Werkzeugen auf kleinstem Raum. Leicht verstaut und noch leichter zum Tragen, ist dieser Werkzeugkoffer der perfekte Begleiter für Service, Haushalt oder im Fahrzeug für unterwegs. Mit der abwaschbaren Hartschaumstoffeinlage im Carbon Design und den Segeltuchtaschen, bietet der Werkzeugkoffer zudem ein Maximum an Bedienerfreundlichkeit. Die robuste ABS Hülle mit Kantenschutz übersteht zudem auch härtere Einsätze.



INHALTSLISTE



CARBON DESIGN



ROBUSTES ABS GEHÄUSE

## ABS-Werkzeugkoffer 126-tlg.



Stecknüsse: 1/4": 4 - 9 mm  
3/8": 10 - 24 mm



8 / 10 / 11 / 12 / 13 / 14  
17 / 19 mm



60-tlg.

### TECHNISCHE DATEN

Art. Nr.	<b>FT30043</b>
Bezeichnung	ABS-Werkzeugkoffer "CARBON MINI" 126-tlg., 1/4" + 3/8"
Features	Ein Maximum an Werkzeugen auf kleinstem Raum, für Service, Haushalt oder Unterwegs. Stabile ABS Hülle im Carbon Design.
Abmessungen	378 x 305 x 145 mm
Gewicht	7,1 kg
Verkaufspreis	<b>Aktion inkl. 247,55</b> Aktion exkl. 229,- Liste exkl. 299,-

fortec

## ABS-Werkzeugkoffer 218-tlg.



Schlitz Gr. 1 - 4 mm  
PZ1 / PZ2



8 / 10 / 11 / 12 / 13 / 14  
17 / 19 / 22 mm



Stecknüsse 1/4" + 1/2"  
4 - 32 mm

PB SWISS TOOLS



INHALTSLISTE



CARBON OPTIK

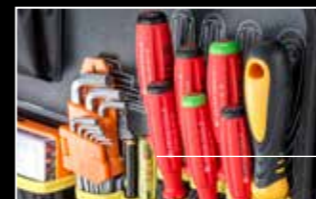

PB SWISS TOOLS



ROBUSTES ABS GEHÄUSE

### TECHNISCHE DATEN

Art. Nr.	<b>FT30039</b>
Bezeichnung	ABS-Werkzeugkoffer "PREMIUM" 218-tlg., 1/4" + 1/2"
Features	Robuster ABS-Werkzeugkoffer mit Kantenschutz, Schultertraggurt und vielen Einstecktaschen aus strapazierfähigem Segeltuch. inkl. PB Swiss Tools Schraubendreher.
Abmessungen	461 x 364 x 182 mm
Gewicht	15 kg
Verkaufspreis	<b>Aktion inkl. 485,35</b> Aktion exkl. 449,- Liste exkl. 569,-

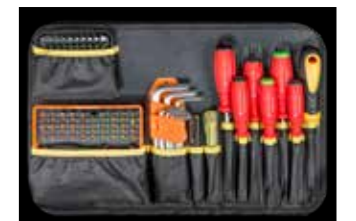

# PREMIUM 218

Mit beeindruckenden 218 Teilen ausgestattet, darunter originale PB Swiss Schraubendreher, die von einem äusserst widerstandsfähigen ABS-Koffergehäuse geschützt werden, erfüllt der PREMIUM-Koffer sämtliche denkbaren Anforderungen.



# ULTIMATE 234

Bestückt mit 234 Werkzeugen, darunter originalen PB Swiss Tools Schraubendrehern, Knipex-Zangen und 5/16" Kraftbits, macht dieser ABS-Werkzeugkoffer seinem Namen alle Ehre.



INHALTSLISTE



CARBON OPTIK



KNIPEX ZANGEN



PB SWISS TOOLS



ROBUSTES ABS GEHÄUSE

## ABS-Werkzeugkoffer 234-tlg.

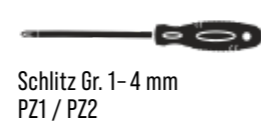

Schlitz Gr. 1-4 mm  
PZ1 / PZ2



8 / 10 / 11 / 12 / 13 / 14 /  
17 / 19 / 22 mm



Stecknüsse 1/4" + 1/2"  
4 - 32 mm

PB SWISS TOOLS



### TECHNISCHE DATEN

Art. Nr.	FT30040
Bezeichnung	ABS-Werkzeugkoffer "ULTIMATE" 234-tlg., 1/4" + 5/16" + 1/2"
Features	Robuster Profi-ABS-Werkzeugkoffer mit Kantenschutz, Schultertraggurt und vielen Einstecktaschen aus strapazierfähigem Segeltuch. inkl. PB Swiss Tools Schraubendrehern und Knipex Zangen.
Abmessungen	461 x 364 x 182 mm
Gewicht	15 kg
Verkaufspreis	<b>Aktion inkl. 593.45</b> Aktion exkl. 549.- Liste exkl. 689.-

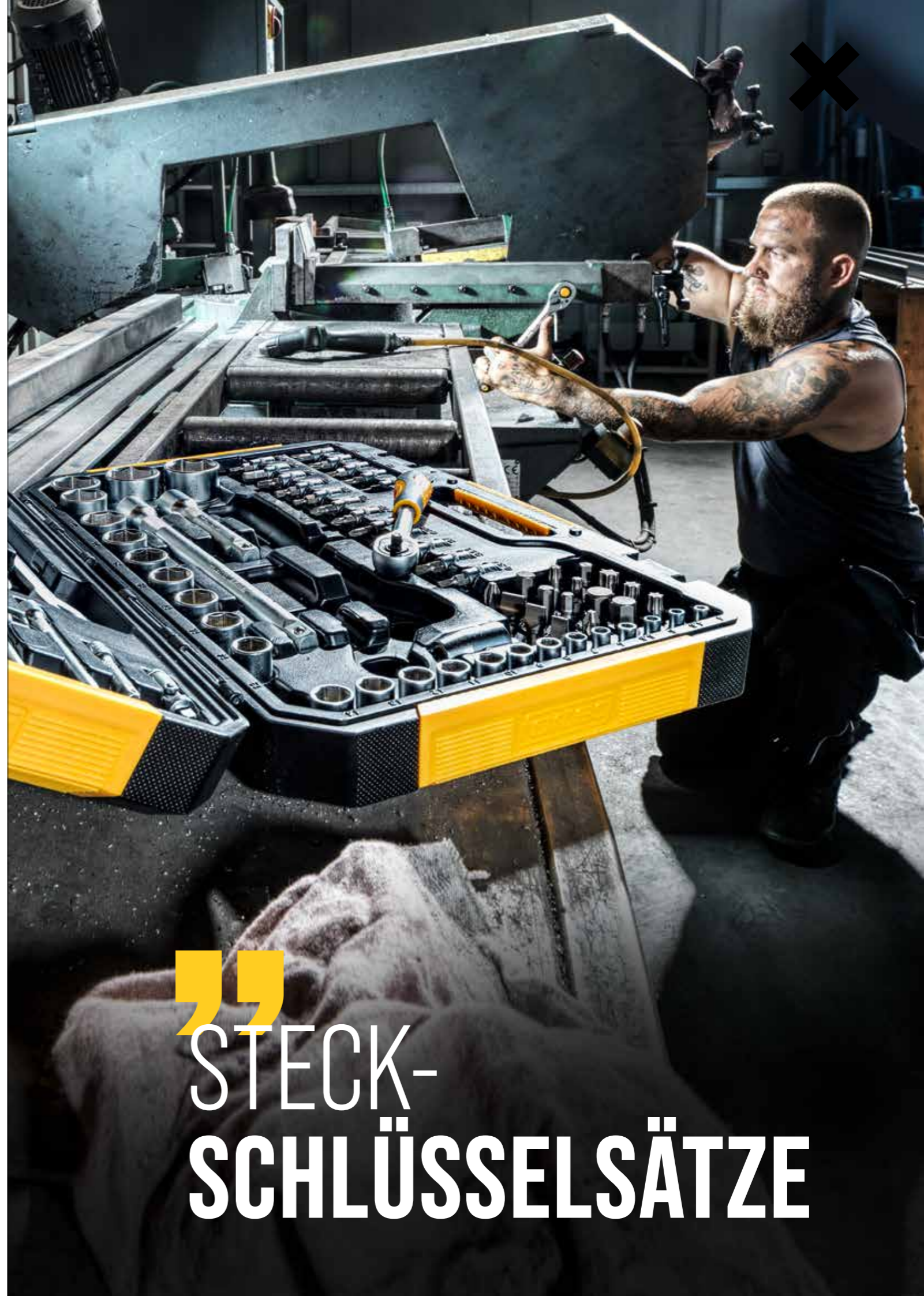

# STECK-SCHLÜSSELSÄTZE





**GIB DICH NICHT  
MIT WENIGER**

**ZUFRIEDEN.**

Die Steckschlüsselsätze, die halten was sie versprechen.  
Qualität von Aussen und Innen.

Egal, ob es sich um den äusserst kompakten 46-teiligen 1/4" Satz oder den umfangreichen 82-teiligen handelt, unsere Steckschlüsselsätze überzeugen auf ganzer Linie mit durchdachtem Inhalt sowie ansprechendem und funktionalem Design.



46-tlg. 1/4" ○

61-tlg. 3/8" ○

22-tlg. 1/2" ○

82-tlg. 1/4"+1/2" ○

# FT46

Schlank und kompakt. Dieser durchdachte und umfangreiche 1/4" Satz, passt perfekt in jede Werkzeugkiste, Service-tasche oder den Werkzeugkoffer.



## Steckschlüsselsatz 46-tlg.

- 3 / 4 / 5 / 6 / 7 / 8 mm
- 4 / 5.5 / 7 mm
- ⊕ PH1 / PH2 / PH3
- ⊕ PZ1 / PZ2 / PZ3
- ⊕ T10 / T15 / T20 / T25 / T30 / T40

### Steckschlüssel-Einsätze

4 / 4.5 / 5 / 5.5 / 6 / 7 / 8 / 9 / 10 / 11 / 12 / 13 / 14 mm  
6-kant



INHALTSLISTE



KOMPAKTES  
DESIGN

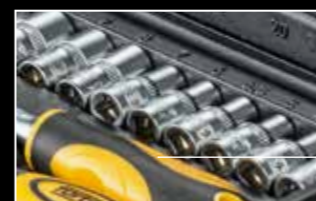

EINSÄTZE  
4 - 14 mm

### TECHNISCHE DATEN

Art. Nr.	<b>FT30013</b>
Bezeichnung	Steckschlüsselsatz, 1/4", 46-tlg.
Features	Kompakter 1/4" Steckschlüsselsatz in robuster Kunststoffbox, passt in jede Werkzeugkiste.
Abmessungen	217 x 136 x 47 mm
Gewicht	1.27 kg
Verkaufspreis	<b>Aktion inkl. 63.80</b> Aktion exkl. 59.- Liste exkl. 74.-



# FT22

Widerstandsfähiger 1/2" Steckschlüsselsatz mit stabilen Metallverschlüssen und rutschfesten Elementen. Die Hartschaumstoffeinlage ist in Carbon-Optik gehalten, was nicht nur für ein ansprechendes Outfit, sondern auch für zusätzliche Stabilität sorgt.



## Steckschlüsselsatz 22-tlg.

### Steckschlüssel-Einsätze

10 / 11 / 12 / 13 / 14 / 15 / 16 / 17 / 18 / 19 / 22 / 24 / 27 / 30 / 32 mm

### Zündkerzen-Einsätze

16 / 21 mm

### TECHNISCHE DATEN

Art. Nr.	<b>FT30012</b>
Bezeichnung	Steckschlüsselsatz, 1/2", 22-tlg.
Features	22 Teile in 1/2". Robuster Koffer mit CNC-gefräster Hartschaumstoff-Einlage in Carbon Optik. Perfekter Halt und beste Übersicht der Werkzeuge.
Abmessungen	340 x 270 x 80 mm
Gewicht	4,25 kg
Verkaufspreis	<b>Aktion inkl. 107.-</b> Aktion exkl. 99.- Liste exkl. 124.-



INHALTSLISTE



CARBON DESIGN



EINSÄTZE  
10 – 32 mm



## Steckschlüsselsatz 61-tlg.

### Steckschlüssel-Einsätze, 6-kant

5.5 / 6 / 7 / 8 / 10 / 11 / 12 / 13 / 14 / 15 / 16 / 17 / 18 / 19 / 20 / 21 / 22 / 24 mm

### Steckschlüssel-Einsätze, 6-kant, 63 mm

8 / 9 / 10 / 11 / 12 / 13 / 14 / 15 / 17 / 19 mm

### Zündkerzen-Einsätze

16 / 21 mm

### TECHNISCHE DATEN

Art. Nr.	<b>FT30015</b>
Bezeichnung	Steckschlüsselsatz, 3/8", 61-tlg.
Features	61 Teile in 3/8", robuster Koffer mit CNC-gefräster Hartschaumstoff-Einlage in Carbon Optik. Perfekter Halt und beste Übersicht der Werkzeuge.
Abmessungen	340 x 270 x 80 mm
Gewicht	4,56 kg
Verkaufspreis	<b>Aktion inkl. 139.45</b> Aktion exkl. 129.- Liste exkl. 162.-



INHALTSLISTE



GROSSE  
VIELFALT



EINSÄTZE  
5.5 – 24 mm

# FT61

Robuster 3/8" Steckschlüsselsatz mit stabilen Metallverschlüssen und Anti-Rutsch-Elementen. Die Hartschaumstoffeinlage ist in ansprechender Carbon-Optik gestaltet.







Steckschlüsselsatz 82-tlg.

- 3 / 4 / 5 / 6 mm
- 4 / 5.5 / 7 mm
- ⊕ PH1 / PH2
- ⊕ PZ1 / PZ2
- ⊗ T10 / T15 / T20 / T25 / T30 / T40

**1/4" Steckschlüssel-Einsätze. 6-kant**  
4 / 4.5 / 5 / 5.5 / 6 / 7 / 8 / 9 / 10 / 11 / 12 / 13 / 14 mm

**1/2" Steckschlüssel-Einsätze. 6-kant**  
13 / 14 / 16 / 17 / 18 / 19 / 20 / 22 / 24 / 27 / 30 / 32 mm

**Ringgabelschlüssel**  
8 / 10 / 11 / 12 / 13 / 14 / 17 / 19 / 22 mm

**TECHNISCHE DATEN**

Art. Nr.	<b>FT30017</b>
Bezeichnung	Steckschlüsselsatz, 1/4" + 5/16" + 1/2", 82-tlg.
Features	Sehr robuster Steckschlüsselsatz, mit Metallverschlüssen und Anti-Rutsch Kunststoff-Segmenten. Perfekt für jedes Servicefahrzeug, die Montage oder als Ergänzung für die Werkstatt.
Abmessungen	425 x 305 x 90 mm
Gewicht	6.5 kg
Verkaufspreis	<b>Aktion inkl. 145.95</b> Aktion exkl. 135.- Liste exkl. 169.-



INHALTSLISTE



INKL. BITS  
5/16"



1/2" EINSÄTZE  
13 - 32 mm

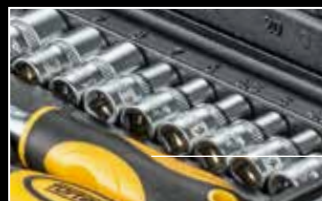

1/4" EINSÄTZE  
4 - 14 mm

# FT82

Unser Bestseller zeichnet sich durch eine umfangreiche Bestückung in den gängigen Größen 1/4", 1/2" und 5/16" aus. Diese Vielseitigkeit ermöglicht Ihnen ein breites Anwendungsspektrum, egal ob Sie feinmechanische Arbeiten, mittlere Reparaturen oder umfassende Projekte durchführen.







Wir bieten eine umfassende Auswahl an Bit-Sets und Boxen, die für jede Anwendung die perfekte Lösung bereithalten. Unsere Bits sind in hochwertiger S2-Qualität gefertigt und zeichnen sich durch eine praktische Farbcodierung aus.

- BIT BOX, «MICRO», 71-in-1
- BIT BOX, 28-tlg.
- 22-tlg.
- 24-tlg.TORX
- 24-tlg.
- 31-tlg.INOX
- 32-tlg.MIT BOHRUNG
- 32-tlg.OHNE BOHRUNG
- 53-tlg.
- 71-tlg.
- 138-tlg.
- 240-tlg.
- WINKELGETRIEBE



# BIT-SETS UND BOXEN





# KEINE ZEIT FÜR

# STILLSTAND.

Die Bit-Boxen und -Sets, die halten was sie versprechen. Qualität von Aussen sowie von Innen.

Bits von forttec® überzeugen nicht nur durch ihre Qualität, sondern erweisen sich auch als zuverlässige Begleiter bei der täglichen Arbeit. Die Boxen, in denen die Bits aufbewahrt werden, zeichnen sich zudem durch ihre Robustheit aus und halten auch stärkeren Belastungen stand, was für eine langfristige Nutzung spricht. Das Beste daran ist, dass sämtliche Bits in den Längen 25/50/75 und 125 mm einzeln erhältlich sind. Diese Flexibilität ermöglicht es Ihnen, genau die richtige Länge für unterschiedliche Aufgaben auszuwählen und sich so optimal auf Ihre Arbeitsanforderungen einzustellen. Bei forttec® kümmern wir uns nicht nur vor dem Kauf, sondern auch nach dem Kauf um Sie, um sicherzustellen, dass Sie langfristig mit unseren Produkten zufrieden sind.



## MICRO

Unverzichtbar für Elektronik (Mobiltelefone, Laptops, Spielkonsolen usw.), für Zuhause und alle professionellen Anwender in Reparatur und Service. Doppelseitige und magnetische Micro-Bits (aus S2-Stahl), mit einer Härte von 58-62 HRC, in unzähligen Spezialgrößen. Inkl. magnetischem Micro-Bit Schraubendreher und Elektronikwerkzeugen. Robuste und extrem kompakte Hülle aus eloxiertem Aluminium.



### Bit-Box, «MICRO», 71-in-1

- ⊕ PH000, PH2, 1.5, 1.8, 2.0, 2.5, 3.0, 3.5
- HO.7, HO.9, H1.0, H1.3, H1.5, H2.0, H3.0, H3.5, H4.0
- S1, S2
- 0.8
- ⊙ U2.6, U3.0
- ⊗ 2.5
- ⊖ YO.6, Y2.0, Y2.5, Y3.0
- ⊖ 1.0, 1.2, 1.3, 1.5, 2.0, 2.5, 3.0, 3.5
- ⊖ SL 1.7
- ⊕ 2.5
- ⊖ 2.0, 2.3, 3.0
- ⊗ T5H, T6H, T7H, T8H, T9H, T10H, T15H, T20H
- ⊗ T1, T2, T6, T8
- ⊗ 0.8, 1.2, 1.5

### TECHNISCHE DATEN

Art. Nr.	<b>FT30052</b>
Bezeichnung	Bit-Box, «MICRO», 71-in-1
Features	Unverzichtbar für Elektronik (Mobiltelefone, Laptops, Spielkonsolen usw.) für Zuhause und alle professionellen Anwender in Reparatur und Service.
Abmessungen	36 x 36 x 150 mm
Gewicht	0.35 kg
Verkaufspreis	<b>Aktion inkl. 39.90</b> Aktion exkl. 36.90 Liste exkl. 49.90

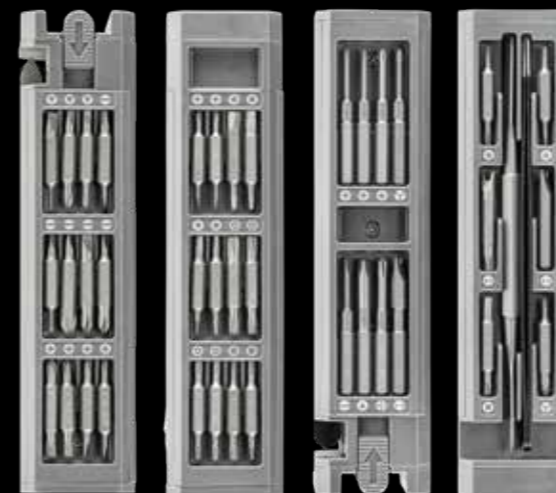



# BB-22

Dieses Bit-Set besticht durch seine Kompaktheit und umfasst eine Vielzahl von Torx-Bits bis zur Grösse T50. Der Halter, gefertigt aus robustem und widerstandsfähigem Kunststoff, gewährleistet nicht nur eine sichere Aufbewahrung der Bits, sondern ermöglicht auch einen zuverlässigen Einsatz selbst unter anspruchsvollen Bedingungen.



## Bit-Set, 22-tlg.

- R1, R2
- ⊕ PZ1 / PZ2
- ⊛ T10 - T50

### TECHNISCHE DATEN

Art. Nr.	<b>FT30030</b>
Bezeichnung	Bit-Set, 22-tlg.
Features	Dank Karabinerhaken überall stets griffbereit. Bits mit Farbcodierung und Bithalter mit Magnet. Bits in S2-Qualität.
Abmessungen	89 x 55 x 23 mm
Gewicht	0.16 kg
Verkaufspreis	<b>Aktion inkl. 16.10</b> Aktion exkl. 14.90.- Liste exkl. 19.-

BITHALTER  
MIT MAGNET

INKL. KARA-  
BINERHAKEN



## Bit-Box, 28-tlg.

1/4"

- ⊕ PH0, PH1, PH2
- ⊖ SL 2.0, SL3.0, SL5.0, SL6.0
- H3, H4, H5
- ▶ 2.0, 2.3, 3.0
- ⊙ U6, U8, U10
- ⊛ T6H, T8H, T10H, T25H, T20H
- ⊖ Y1, Y2
- ⊛ G3

### TECHNISCHE DATEN

Art. Nr.	<b>FT30051</b>
Bezeichnung	Bit-Box, 28-tlg.
Features	Inkl. umschaltbarem Bit-Rätschenschraubendreher mit integriertem Bit-Magazin. Robuste Hülle aus eloxiertem Aluminium.
Abmessungen	158 x 58 x 38 mm
Gewicht	0.5 kg
Verkaufspreis	<b>Aktion inkl. 39.90</b> Aktion exkl. 36.90 Liste exkl. 49.90



# BB-28

Ideal für sämtliche Anwendungen wo speziell Bits benötigt werden. Inkl. umschaltbarem Bit-Rätschenschraubendreher mit integriertem Bit-Magazin. Robuste Hülle aus eloxiertem Aluminium.



# BB-24

Die längeren 50-mm-Bits erleichtern den Einsatz in vielen Situationen und machen ihn praktischer. In dieser robusten 2-Komponenten-Box sind die wichtigsten Schraubkopftypen und die gängigsten Grössen zu einem einsatzbereiten Set kombiniert.



## Bit-Box, Torx, 24-tlg.

- ✦ 2 x T10
- 2 x T15
- 4 x T20
- 6 x T25
- 4 x T30
- 4 x T40
- 2 x T50

### TECHNISCHE DATEN

Art. Nr.	<b>FT30028</b>
Bezeichnung	Bit-Box, 24-tlg. TORX
Features	Bits 50 mm, S2-Stahl, robuste und kompakte 2-Komponenten Box
Abmessungen	129 x 72 x 35 mm
Gewicht	0.46 kg
Verkaufspreis	<b>Aktion inkl. 35.55</b> Aktion exkl. 32.90 Liste exkl. 43.90



S2-STAHl



ROBUSTE UND KOMPACTE BOX

# BB-24 TORX

Diese kompakte Box enthält 24 Torx-Bits mit einer Länge von 50 mm. Die grössere Länge ermöglicht optimalen Zugang zu tief liegenden und generell schwer erreichbaren Schraubköpfen. Die schlagfeste Verpackung zeichnet sich durch ihre enorme Stabilität und Langlebigkeit aus.



## Bit-Box, 24-tlg.

- ✦ 1 x PH1 / 1 x PH2
- ✦ 1 x PZ1 / 2 x PZ2 / 1 x PZ3
- 1 x SL4.5 / 1 x SL5.5 / 1 x SL6.5
- 1 x H3 / 1 x H4 / 1 x H5 / 1 x H6
- ✦ 1 x T10 / 1 x T15 / 2 x T20  
2 x T25 / 2 x T30 / 1 x T40

### TECHNISCHE DATEN

Art. Nr.	<b>FT30042</b>
Bezeichnung	Bit-Box, 24-tlg.
Features	Bits 50 mm, S2-Stahl, robuste und kompakte 2-Komponenten Box
Abmessungen	129 x 72 x 35 mm
Gewicht	0.46 kg
Verkaufspreis	<b>Aktion inkl. 24.75</b> Aktion exkl. 22.90 Liste exkl. 29.90



S2-STAHl



ROBUSTE UND KOMPACTE BOX



# BB-32

Die Bits zeichnen sich durch ihre hochwertige S2 Qualität aus, was bedeutet, dass sie nicht nur präzise und langlebig sind, sondern auch anspruchsvollsten Aufgaben gewachsen sind. Sie sind farblich gekennzeichnet, was eine einfache und schnelle Identifizierung ermöglicht. Die Box, gewährleistet nicht nur Schutz, sondern ist auch mit einem praktischen Gürtelclip ausgestattet. Damit haben Sie Ihre Bits jederzeit griffbereit – sei es auf der Baustelle, in der Werkstatt oder unterwegs.

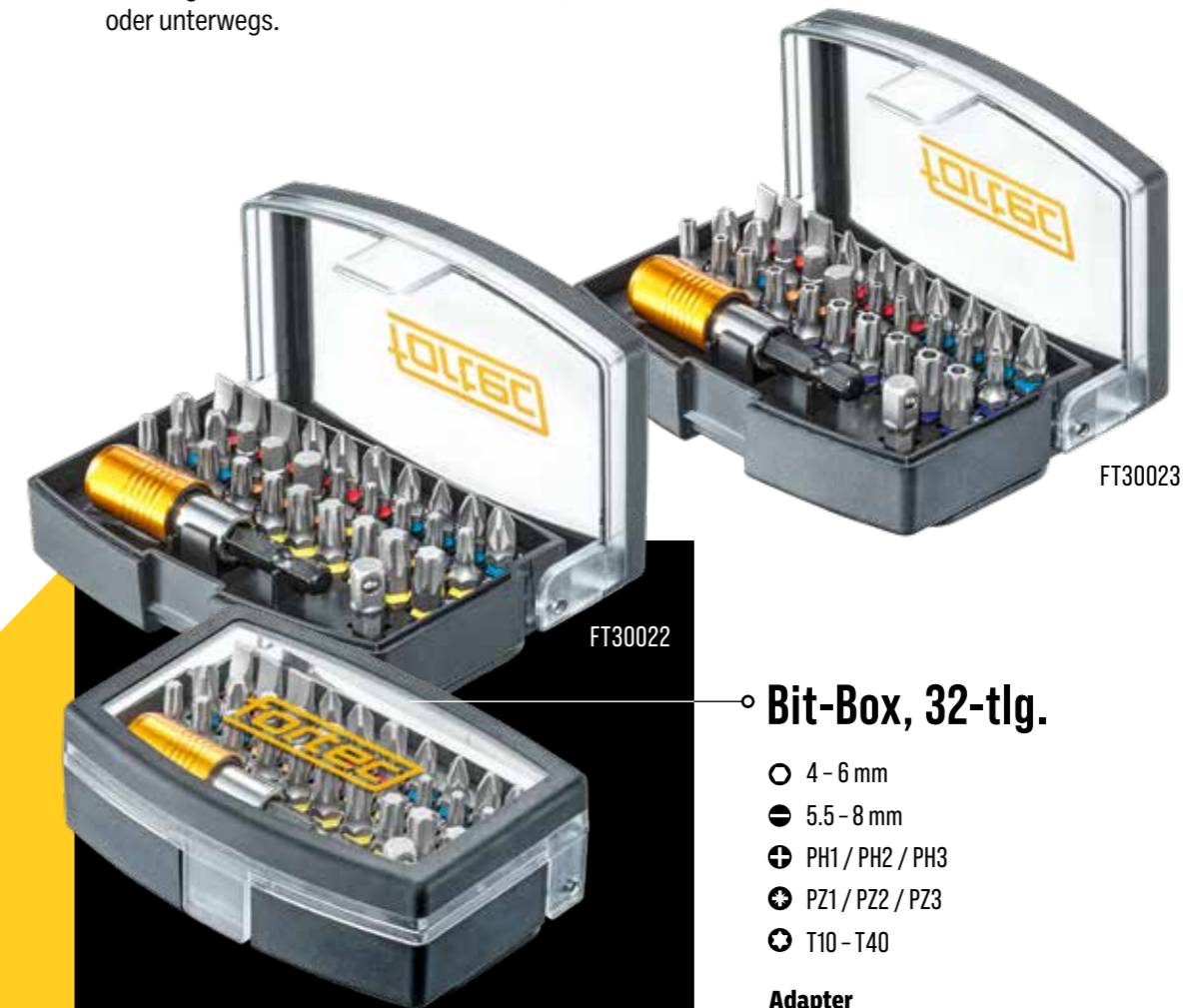

## Bit-Box, INOX 31-tlg.

- 2.5 - 6 mm
- 4 / 5.5 / 7 mm
- ⊕ PH1 / 2 x PH2
- ⊕ PZ1 / 2 x PZ2
- ⊕ T10 - T40
- R1 / 2 x R2

### TECHNISCHE DATEN

Art. Nr.	<b>FT30027</b>
Bezeichnung	Bit-Box, 31-tlg. INOX
Features	Der Einsatz von INOX Bits verhindert Fremdstoff an Schraubköpfen. Robuste Box mit Gürtelclip.
Abmessungen	105 x 61 x 38 mm
Gewicht	0.26 kg
Verkaufspreis	<b>Aktion inkl. 63.80</b> Aktion exkl. 59.- Liste exkl. 74.-



SCHNELLWECHSEL BITHALTER



INOX BITS ROSTFREI

# BB-31 INOX

Klein, aber fein. Unsere Innox-Bits werden mit Präzision gefertigt und bieten einen zuverlässigen Schutz für Schraubköpfe vor Fremdstoff. Die kompakte, robuste Box ist nicht nur platzsparend, sondern auch mit einem praktischen Gürtelclip ausgestattet, der für maximale Tragbarkeit sorgt.



## Bit-Box, 32-tlg.

- 4 - 6 mm
- 5.5 - 8 mm
- ⊕ PH1 / PH2 / PH3
- ⊕ PZ1 / PZ2 / PZ3
- ⊕ T10 - T40

### Adapter

1/4" Stecknuss Adapter / Magnetischer Schnellwechsel-Bithalter

### TECHNISCHE DATEN

Art. Nr.	<b>FT30022, TX ohne Bohrung</b> <b>FT30023, TX mit Bohrung</b>
Bezeichnung	Bit-Box, 32-tlg. TX ohne/mit Bohrung
Features	S2 Qualität, Farbige Kennzeichnung für eine einfache und schnelle Handhabung. Robuste Box mit Gürtelclip.
Abmessungen	105 x 70 x 42 mm
Gewicht	0.30 kg
Verkaufspreis	<b>Aktion inkl. 29.70</b> Aktion exkl. 27.50 Liste exkl. 35.-



SCHNELLWECHSEL BITHALTER



BITS MIT FARBCODIERUNG



# BB-71

Unsere Top-Box. Hochwertige S2 Bits, wahlweise in 25 mm oder 75 mm Länge, bieten nicht nur präzise Leistung, sondern auch eine leicht verständliche farbige Kennzeichnung für mühelose Handhabung. Die widerstandsfähige Box, deren Stabilität beeindruckt, ist mit einer Antirutschgummierung ausgestattet.



## Bit-Box, 71-tlg.

- |                   |                   |
|-------------------|-------------------|
| <b>Bits 25 mm</b> | <b>Bits 75 mm</b> |
| ○ 3 - 8 mm        | ⊕ PZ1 / PZ2       |
| ⊖ 4 - 10 mm       | ⊗ T10 - T50       |
| ⊕ PH1 / PH2       |                   |
| ⊕ PZ1 / PZ2       |                   |
| ⊗ T8 - T50        |                   |
| ○ R1 / R2         |                   |

### TECHNISCHE DATEN

Art. Nr.	<b>FT30025</b>
Bezeichnung	Bit-Bo x, 71-tlg.
Features	S2 Qualität, Farbige Kennzeichnung für eine einfache und schnelle Handhabung. Schlagfeste Box mit Antirutschgummierung. Bits 25 mm + 75 mm.
Abmessungen	156 x 118 x 34 mm
Gewicht	0.74 kg
Verkaufspreis	<b>Aktion inkl. 63.80</b> Aktion exkl. 59.- Liste exkl. 74.-

SCHNELLWECHSEL  
BITHALTER

BITS MIT  
FARBCODIERUNG

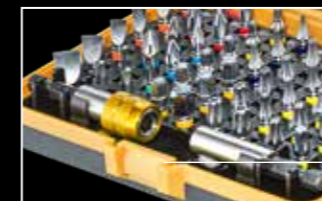

## Bit-Box, 53-tlg.

- |                   |                   |
|-------------------|-------------------|
| <b>Bits 25 mm</b> | <b>Bits 75 mm</b> |
| ○ 3 - 6 mm        | ⊕ PH1 / PH2       |
| ⊖ 3 - 6 mm        | ⊕ PZ1 / PZ2       |
| ⊕ PH1 / PH2       | ⊗ T10 - T50       |
| ⊕ PZ1 / PZ2       |                   |
| ⊗ T8 - T50        |                   |
| ○ R1 / R2         |                   |

### TECHNISCHE DATEN

Art. Nr.	<b>FT30024</b>
Bezeichnung	Bit-Box, 53-tlg.
Features	S2 Qualität, Farbige Kennzeichnung für eine einfache und schnelle Handhabung. Schlagfeste Box mit Antirutschgummierung und herausnehmbaren Einlagen. Bits 25 mm + 75 mm.
Abmessungen	155 x 105 x 58 mm
Gewicht	0.74 kg
Verkaufspreis	<b>Aktion inkl. 52.95</b> Aktion exkl. 49.- Liste exkl. 62.-

BITS 25  
UND 75 mm

BITS MIT  
FARBCODIERUNG



# BB-53

Bits in S2 Qualität mit einer Länge von 25 mm und 75 mm. Die farbige Kennzeichnung erleichtert die schnelle Handhabung. Die schlagfeste Box ist nicht nur sehr stabil, sondern verfügt auch über eine Antirutschgummierung, die für sicheren Halt sorgt. Die Einlagen sind herausnehmbar, was die Organisation der Bits nach individuellen Bedürfnissen ermöglicht.





# BB-240

Umfangreiches Bit-Sortiment in S2-Qualität. Praktische und robuste Box aus Kunststoff.



## Bit-Set, 240-tlg.

### Bits 25 mm

- ⊕ 10 x PH1 / 20 x PH2
- ⊕ 10 x PZ1 / 20 x PZ2
- ⊕ 10 x T10 / 20 x T15 / 40 x T20 / 40 x T30 / 30 x T40 / 10 x T50

### TECHNISCHE DATEN

Art. Nr.	FT30026
Bezeichnung	Bit-Set, 240-tlg.
Features	S2 Qualität, grosse Auswahl an Torx (bis T50), Pozidriv und Phillips-Bits. <b>Solange Vorrat!</b>
Abmessungen	200 x 146 x 38 mm
Gewicht	1.46 kg
Verkaufspreis	<b>Aktion inkl. 81.10</b> Aktion exkl. 75.- Liste exkl. 94.-



GROSSE  
VIELFALT



## Bit-Set, 138-tlg.

### Bits 25 mm

- ⊖ 4 / 4.5 / 5.5 / 6 / 6.5 / 8 mm
- ⊕ 2 x PH1 / 2 x PH2 / 2 x PH3
- ⊕ 2 x PZ1 / 2 x PZ2 / 2 x PZ3
- ⊕ 2 x T8 / 2 x T10 / 2 x T15 / 5 x T20 / 6 x T25 / 3 x T27 / 4 x T30 / 4 x T40
- ⊕ 2 x T8H / T10H / T15H / T20H / T25H / T27H / T30H / T40H
- ⊕ 1 x TS10 / 2 x TS15 / 2 x TS20 / 3 x TS25 / 2 x TS27 / 3 x TS30 / 2 x TS40
- 3 / 4 / 5 / 6 / 8 mm
- No. 1 - 2
- M5 / M6 / M8
- 3 / 4 / 5 mm
- ⊗ Nos. 1 / 2 / 3
- ⊕ Nos. 6 / 8 / 10
- ⊗ Nos. 1 / 2 / 3 / 4
- ⊕ Nos. 4 / 6 / 8 / 10

### Bits 75 mm

- ⊖ 4 / 5.5 / 6.5 mm
- ⊕ PH1 / PH2 / PH3
- ⊕ PZ1 / PZ2 / PZ3
- ⊕ T8 / T10 / T15 / T20 / T25 / T27 / T30 / T40
- 3 - 6 mm

### TECHNISCHE DATEN

Art. Nr.	FT31818
Bezeichnung	Bit-Set, 138-tlg.
Features	Sehr umfangreiche Auswahl an Bits 25 + 25 mm, S2-Stahl, mit diversen Sonder- und Sicherheitsbits.
Abmessungen	129 x 72 x 35 mm
Gewicht	0.46 kg
Verkaufspreis	<b>Aktion inkl. 52.95</b> Aktion exkl. 49.- Liste exkl. 65.50



15 VERSCHIEDENE  
BIT-SORTEN

# BB-138

Die grösste Vielfalt an diversen Bits bietet dieses einmalige Grosssortiment an Einzelteilen. Jede, noch so spezielle Schraubkopfform, kann mit dieser umfassenden Auswahl an Einzelwerkzeugen bearbeitet werden.





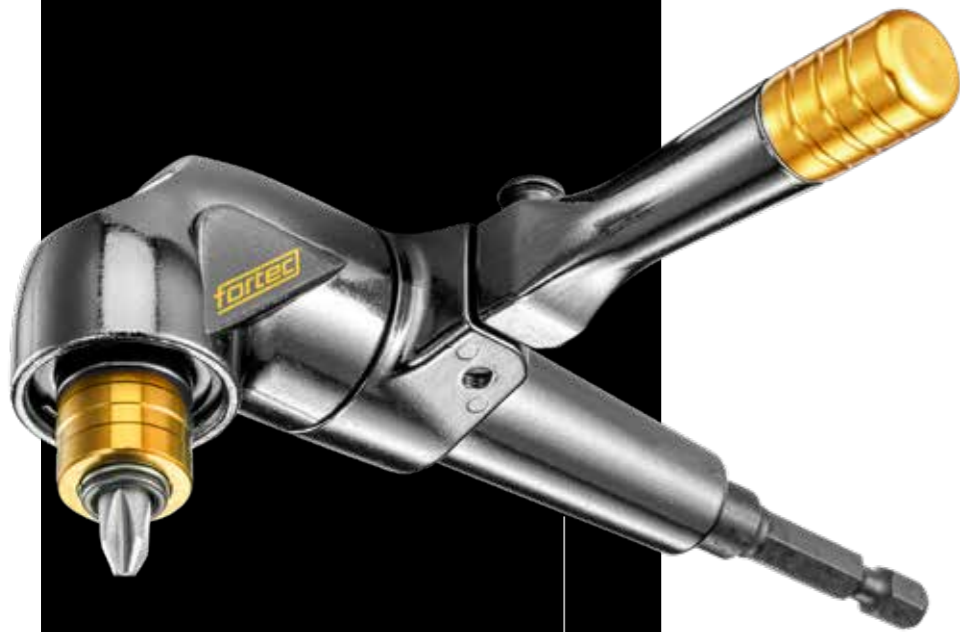

Winkelgetriebe 1/4"

max. 57 Nm

TECHNISCHE DATEN

Art. Nr.	FT31903
Bezeichnung	Winkelgetriebe 1/4"
Features	Mit Antrieb 1/4", mit magnetischem Bit-Halter 1/4". Rasterstellungen für Handgriff (alle 45°/360° drehbar) Platz für Ersatzbit im Handgriff.
Abmessungen	27 x 142 mm
Gewicht	0.3 kg
Verkaufspreis	<b>Aktion inkl. 63.75</b> Aktion exkl. 59.- Liste exkl. 79.-



360°  
DREHBAR



1/4" AUFNAHME

# WINKELGETRIEBE

Für Elektro- und Akkuschauber mit einem maximalen Drehmoment von 57 Nm. Mit Antrieb 1/4" und mit magnetischem Bit-Halter 1/4". Getriebe aus gehärtetem Stahl, Rasterstellungen für Handgriff (alle 45°/360° drehbar).

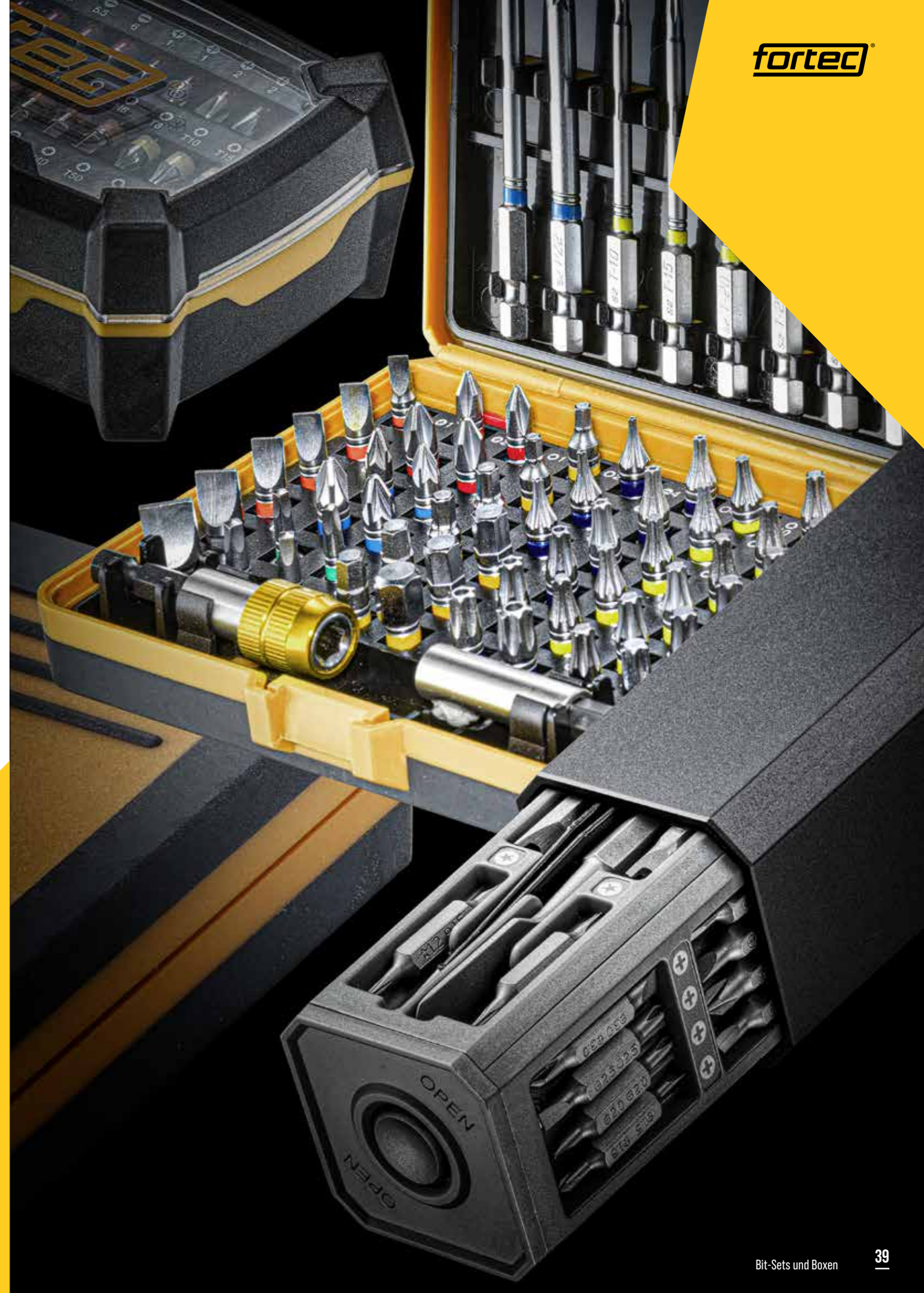



**fortec**

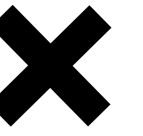

- LED LICHTSCHLÄUCHE
- UNIVERSALMESSER
- TRENNSCHEIBEN



# DIVERSE WERKZEUGE



# LED LICHTSCHLÄUCHE

Ob auf der Baustelle, in Schächten, Tunneln, Lagerräumen oder Werkstätten, mit diesem professionellen LED-Lichtschlauch leuchten Sie alles perfekt aus. Maximale Ausleuchtung und Sichtbarkeit dank tageslichtweisser Farbtemperatur. Perfekt geeignet für anspruchsvolle Umgebungen, dank Schlagfestigkeitsklasse IK10 und Schutzklasse IP65. Premium LED Band mit Epistar Chips der neuesten Generation, für mehr Lichtleistung und maximale Langlebigkeit. Bis maximal 100 m verlängerbar.



## LED-Lichtschlauch, 25 m

### TECHNISCHE DATEN

Art. Nr.	FT30047
Bezeichnung	LED-Lichtschlauch, 25m, doppelseitig
Spannung	230V - 50/60Hz
Lichtstrom	1'600 lm/m
Leistungsaufnahme	375W
Farbtemperatur	6000K
Farbwiedergabeindex CRI	80Ra+
LED	Epistar 2835
Anzahl LED	360/m
Material Schlauch	PVC
IP Schutzart	IP 65
IK-Schutzklasse	IK10
Schlauchlänge	25 m
Anschlussstecker (mitgeliefert)	T12, H07 RN-F 3 x 1,5 mm <sup>2</sup> , IP55, max. 500W
Verkaufspreis	<b>Aktion inkl. 289.-</b> Aktion exkl. 267.35 Liste exkl. 349.-



T12, H07 RN-F  
3 x 1,5 mm<sup>2</sup> IP55



SUPERIOR EPICSTAR  
2835 LED



PVC BAND,  
12 mm



# LED LICHTSCHLÄUCHE

10 - 50 m



FT30048



FT30049



FT30050

### TECHNISCHE DATEN IM VERGLEICH

Art. Nr.	FT30048	FT30049	FT30050
Beschreibung	LED-Lichtschlauch	LED-Lichtschlauch	LED-Lichtschlauch
Beidseitig	ja	ja	ja
Anwendung	innen / aussen	innen / aussen	innen / aussen
IP Schutzart	65	65	65
Schlagfestigkeit	IK10	IK10	IK10
Spannung	230 V	230 V	230 V
Lichtstrom	1600 lm/m	1600 lm/m	1600 lm/m
LED/m	360	360	300
LED Chip	Epistar 2835 LED	Epistar 2835 LED	Epistar 2835 LED
Leistungsaufnahme	120W	200W	600W
Farbtemperatur	6000 K	6000 K	6000 K
Farbwiedergabeindex	>80 Ra	>80 Ra	>80 Ra
Lebensdauer	> 30'000 h	> 30'000 h	> 30'000 h
Kabellänge	10 m	25 m	50 m
Anschlusskabel	T12, H07 RN-F 3 x 1,5 mm <sup>2</sup> , IP55, max. 500W	T12, H07 RN-F 3 x 1,5 mm <sup>2</sup> , IP55, max. 500W	T12, H07 RN-F 3 x 1,5 mm <sup>2</sup> , IP55, max. 1'700W
Länge Anschlusskabel	2 m	2 m	2 m
Verlängerbar bis (ab 50 m bitte Kabel FT31869 verwenden)	100 m	100 m	100 m
Aktion inkl.	CHF 149.00	CHF 249.00	CHF 469.00
Aktion exkl.	CHF 137.85	CHF 230.35	CHF 433.85
Liste exkl.	CHF 179.00	CHF 289.00	CHF 549.00



Lichtstrom  
1'600 lm/m



Farbtemperatur  
6000K



IP Schutzart  
IP65



IK Schutzklasse  
IK10



# ZUBEHÖR

LED-Lichtschläuche

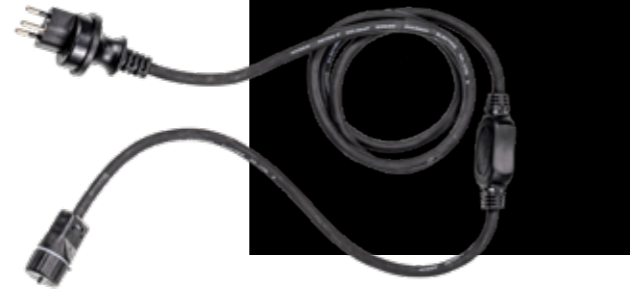

## ANSCHLUSSKABEL

Art. Nr.	Beschreibung	Detail	Liste	VP inkl.	VP exkl.
FT31868	Anschlusskabel, max. 500W	230V, IP 55, T12, H07 RN F 3 x 1.5 mm <sup>2</sup>	22.90	19.90	18.40



## ANSCHLUSSKABEL

Art. Nr.	Beschreibung	Detail	Liste	VP inkl.	VP exkl.
FT31869	Anschlusskabel, max. 1'700W	230V, IP 55, T12, H07 RN F 3 x 1.5 mm <sup>2</sup>	28.90	24.90	23.05



## ENDKAPPEN

Art. Nr.	Beschreibung	Detail	Liste	VP inkl.	VP exkl.
FT31870	Endkappen zu LED-Lichtschläuchen, 2 Stk.	Pack à 2 Stk.	2.90	2.50	2.30



## BEFESTIGUNGSKLAMMERN

Art. Nr.	Beschreibung	Detail	Liste	VP inkl.	VP exkl.
FT31871	Befestigungsklammern, 10 Stk.	Pack à 10 Stk.	2.20	1.90	1.75



## VERBINDUNGSSTÜCK

Art. Nr.	Beschreibung	Detail	Liste	VP inkl.	VP exkl.
FT31872	Verbindungsstück	Pack à 2 stk.	4.50	3.90	3.60



## Y-ANSCHLUSSKABEL

Art. Nr.	Beschreibung	Detail	Liste	VP inkl.	VP exkl.
FT31873	Y-Anschlusskabel, 2Y	230V, IP 55, H07 RN F 3 x 1.5 mm <sup>2</sup>	14.90	12.90	11.95



## SCHRAUBKAPPEN

Art. Nr.	Beschreibung	Detail	Liste	VP inkl.	VP exkl.
FT31874	Schraubkappen zu LED-Lichtschläuchen, 2 Stk.	Pack à 2 Stk.	6.60	5.70	5.30





# UNIVERSALMESSER PREMIUM

Ergonomischer und rutschsicherer 2-Komponenten Griff. Robustes ABS-Gehäuse. Klingenführung aus rostfreiem Stahl. Sicherheitsarretierung verhindert ein ausrasten der Klinge. Integrierter Klingenbrecher.



## UNIVERSALMESSER «PREMIUM»

Art. Nr.	Beschreibung	Klingenhöhe	Liste	VP inkl.	VP exkl.
FT31857	Universalmesser «PREMIUM»	9 mm	8.90	6.90	6.40
FT31858	Universalmesser «PREMIUM»	18 mm	11.90	9.90	9.15
FT31859	Universalmesser «PREMIUM»	25 mm	14.90	12.90	11.95



## ABBRECHKLINGEN «PREMIUM»

Art. Nr.	Beschreibung	Klingenhöhe	Dicke	Liste	VP inkl.	VP exkl.
FT31863	Abbrechklingen «PREMIUM», Spender mit 10 Klingen	9 mm	0.4 mm	2.85	2.45	2.25
FT31679	Abbrechklingen «PREMIUM», Spender mit 10 Klingen	18 mm	0.5 mm	3.35	2.90	2.70
FT31864	Abbrechklingen «PREMIUM», Spender mit 10 Klingen	25 mm	0.7 mm	6.85	5.90	5.45

# UNIVERSALMESSER ULTIMATE

Für anspruchsvolle und professionelle Arbeiten. Auto-Lock-Funktion: sorgt für präzise Schnitte und Sicherheit. Korrosionsbeständiges und chemikalienresistentes Zink-Druckguss Gehäuse, für eine extralange Lebensdauer. Inkl. rasiermesserscharfer Abbrechklinge aus hochfestem SK5 Stahl.



## UNIVERSALMESSER «ULTIMATE»

Art. Nr.	Beschreibung	Klingenhöhe	Liste	VP inkl.	VP exkl.
FT31860	Universalmesser «ULTIMATE»	9 mm	15.90	12.90	11.95
FT31861	Universalmesser «ULTIMATE»	18 mm	19.90	16.90	15.65
FT31862	Universalmesser «ULTIMATE»	25 mm	23.90	19.90	18.40

Extra scharfe Ausführung. Sehr hohe Schritthaltigkeit und Standzeit dank SK4 Stahl. In extra robustem Kunststoffspender geliefert



## ABBRECHKLINGEN «ULTIMATE»

Art. Nr.	Beschreibung	Klingenhöhe	Dicke	Liste	VP inkl.	VP exkl.
FT31865	Abbrechklingen «ULTIMATE», Spender mit 10 Klingen	9 mm	0.4 mm	7.90	5.90	5.45
FT31866	Abbrechklingen «ULTIMATE», Spender mit 10 Klingen	18 mm	0.5 mm	9.90	7.90	7.30
FT31867	Abbrechklingen «ULTIMATE», Spender mit 10 Klingen	25 mm	0.7 mm	11.90	9.90	9.15

# TRENNSCHEIBEN

Geringe Gratbildung und Funkenflug. Hohe Schnittgeschwindigkeit. Extradünn mit hoher Standzeit.



- INOX
- STAHL

## EXTRA DÜNNE TRENNSCHEIBE «LEADERLINE»

Art. Nr.	Masse	Liste	VP inkl.	VP exkl.	VPE
FT854619	115 x 1,0 x 22,23	1.90	1.40	1.30	25 Stück
FT857444	115 x 2,0 x 22,23	2.00	1.50	1.40	25 Stück
FT854621	125 x 1,0 x 22,23	2.00	1.50	1.40	25 Stück
FT853881	125 x 1,0 x 22,23	2.10	1.60	1.50	25 Stück

Art. Nr.	Masse	Liste	VP inkl.	VP exkl.	VPE
FT853886	125 x 3,0 x 22,23	2.30	1.75	1.60	25 Stück
FT855702	230 x 1,9 x 22,23	3.90	2.90	2.70	25 Stück
FT850807	230 x 1,9 x 22,23	4.70	3.55	3.30	25 Stück



- INOX
- STAHL

Zuverlässige Trennscheibe für den preisbewussten Fachmann. Ideal für antriebsschwache Maschinen. Geringe Gratbildung, hohe Schnittgeschwindigkeit und geringer Funkenflug.

## EXTRA DÜNNE TRENNSCHEIBE «PERFORMERLINE»

Art. Nr.	Masse	Liste	VP inkl.	VP exkl.	VPE
FT857436	115 x 1,0 x 22,23	1.30	0.95	0.90	25 Stück
FT858225	115 x 1,0 x 22,23	16.10	12.20	11.30	Box a 10 Stk.

Art. Nr.	Masse	Liste	VP inkl.	VP exkl.	VPE
FT857437	125 x 1,0 x 22,23	1.30	0.95	0.90	25 Stück
FT858226	125 x 1,0 x 22,23	16.90	12.75	11.80	Box a 10 Stk.



- INOX
- STAHL
- NE-METALLE

Ermöglicht Trenn-Schleif-Arbeiten in nur einem Arbeitsgang - bei einer Scheibenstärke von 1,9 mm. Extradünnes Trennen und Schruppschleifen mit einer Scheibe. Geeignet für eine Vielzahl von Materialien. Sicher durch drei vollflächige Gewebelagen.

## KOMBI TRENN-UND SCHLEIFSCHEIBE «LEADERLINE»

Art. Nr.	Masse	Liste	VP inkl.	VP exkl.	VPE
FT851458	115 x 1,9 x 22,23	3.00	2.27	2.10	25 Stück

Art. Nr.	Masse	Liste	VP inkl.	VP exkl.	VPE
FT851452	125 x 1,9 x 22,23	3.00	2.38	2.20	25 Stück





# TRENNSCHEIBEN

Geringe Gratbildung und Funkenflug. Hohe Schnittgeschwindigkeit. Extradünn mit hoher Standzeit.

## SCHRUPPSCHEIBE «PERFORMERLINE»

Art. Nr.	Masse	Liste	VP inkl.	VP exkl.	VPE
FT858732	115 x 7,0 x 22,23	3.60	2.70	2.50	20 Stück



- INOX
- STAHL

Art. Nr.	Masse	Liste	VP inkl.	VP exkl.	VPE
FT858733	125 x 7,0 x 22,23	3.70	2.80	2.60	20 Stück

Zirkon-Fächerschleifscheibe mit einem Höchstmass an Abtragsleistung bei sehr hoher Standzeit. Höchste Lebensdauer. Sehr gute Zerspanungsleistung auf Stahl und gute Leistung auf Edelstahl.

## ZIRKON-FÄCHERSCHLEIFSCHLEIFE «LEADERLINE»

Art. Nr.	Masse	Liste	VP inkl.	VP exkl.	VPE
FT851327	115 x 22,23 K40	4.00	3.00	2.80	10 Stück
FT851328	115 x 22,23 K60	4.00	3.00	2.80	10 Stück
FT851329	115 x 22,23 K80	4.00	3.00	2.80	10 Stück



- INOX
- STAHL

Art. Nr.	Masse	Liste	VP inkl.	VP exkl.	VPE
FT851331	125 x 22,23 K40	4.10	3.15	2.90	10 Stück
FT851332	125 x 22,23 K60	4.10	3.15	2.90	10 Stück
FT851333	125 x 22,23 K80	4.10	3.15	2.90	10 Stück

Preisattraktive Fächerschleifscheibe mit Zirkonkorund. Gute Zerspanungsleistung. Bewährte Qualität mit Baumwollrücken. Gute Standzeit.

## FÄCHERSCHLEIFSCHLEIFE «PERFORMERLINE»

Art. Nr.	Masse	Liste	VP inkl.	VP exkl.	VPE
FT850482	125 x 22,23 K40	3.40	2.60	2.40	10 Stück
FT850483	125 x 22,23 K60	3.40	2.60	2.40	10 Stück



- INOX
- STAHL

Art. Nr.	Masse	Liste	VP inkl.	VP exkl.	VPE
FT850484	125 x 22,23 K80	3.40	2.60	2.40	10 Stück

**Einzigartig!** Zirkon-Fächer-Sicht-Schleifscheibe. Dank ihrer drei Aussparungen wird die Visible beim Drehen transparent. Das ermöglicht permanente Kontrolle des Arbeitsergebnisses. Freie Sicht auf das Werkstück. Kontrollierter Materialabtrag. Kühler Schliff für weniger Anlaufarben.

## FÄCHER-SICHT-SCHLEIFSCHLEIFE VISIBLE

Art. Nr.	Masse	Liste	VP inkl.	VP exkl.	VPE
FT857077	125 x 22,23 K40	8.00	6.05	5.60	10 Stück
FT857078	125 x 22,23 K60	8.00	6.05	5.60	10 Stück

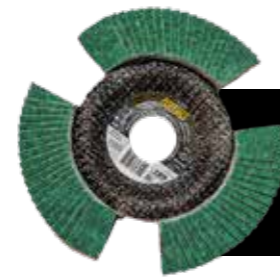

- INOX
- STAHL
- NE-METALLE

## «LEADERLINE»

Art. Nr.	Masse	Liste	VP inkl.	VP exkl.	VPE
FT857079	125 x 22,23 K80	8.00	6.05	5.60	10 Stück

Schleifvlies-Scheibe für extrem starke Reinigungsleistung und starken Abtrag. Material schonend. Hohe Reinigungsleistung.

## SCHLEIFVLIES-SCHLEIFE «LEADERLINE»

Art. Nr.	Masse	Liste	VP inkl.	VP exkl.	VPE
FT853150	115 x 22,23	12.10	9.20	8.50	10 Stück



- INOX
- STAHL

Art. Nr.	Masse	Liste	VP inkl.	VP exkl.	VPE
FT853151	125 x 22,23	13.90	10.50	9.70	10 Stück

Extrem leistungsstarke extradünne Trennscheibe für höchste Anwenderansprüche. Passend für Aufspannbolzen FT853194. Optimal für Trennarbeiten an schwer zugänglichen Stellen. Hohe Lebensdauer. Weniger Funkenflug.

## MINI-TRENNSCHEIBE «LEADERLINE»

Art. Nr.	Masse	Liste	VP inkl.	VP exkl.	VPE
FT856801	65 x 1,0 x 6,00	2.00	1.50	1.40	50 Stück



- INOX
- STAHL



## ZUBEHÖR

Art. Nr.	Masse	Liste	VP inkl.	VP exkl.
FT853194	Aufspannbolzen für Minitrennscheibe M6 Gewinde	24.60	18.60	17.20







fortec® ist auch nach dem Kauf für Sie da. Denn wir verkaufen nicht bloss Sätze, sondern können Ihnen das gewünschte Ersatzteil, auch danach ab Lager liefern.

- BITS
- SCHLÜSSEL-SÄTZE
- DREHMOMENTSCHLÜSSEL
- EINZELWERKZEUGE 1/4"
- EINZELWERKZEUGE 3/8"
- EINZELWERKZEUGE 1/2"
- DIVERSE EINZELWERKZEUGE



# EINZEL WERKZEUGE







Bits 1/4", S2-Stahl, sandgestrahlt oder verchromt, mit Farbring



- 1/4" ANTRIEB
- MIT FARBCODIERUNG

**TORX, L=25-125 mm sandgestrahlt**

Art. Nr.	Länge (mm)	Grösse	Liste	VP inkl.	VP exkl.	VPE
FT31334	25 mm	T8	13.00	10.70	9.90	Pack à 10 Stk.
FT31335	25 mm	T10	13.00	10.70	9.90	Pack à 10 Stk.
FT31336	25 mm	T15	13.00	10.70	9.90	Pack à 10 Stk.
FT31337	25 mm	T20	13.00	10.70	9.90	Pack à 10 Stk.
FT31338	25 mm	T25	13.00	10.70	9.90	Pack à 10 Stk.
FT31339	25 mm	T27	13.00	10.70	9.90	Pack à 10 Stk.
FT31340	25 mm	T30	13.00	10.70	9.90	Pack à 10 Stk.
FT31341	25 mm	T40	13.00	10.70	9.90	Pack à 10 Stk.
FT31342	25 mm	T45	13.00	10.70	9.90	Pack à 10 Stk.
FT31343	25 mm	T50	19.00	16.10	14.90	Pack à 5 Stk.
FT31372	50 mm	T8	20.00	17.20	15.90	Pack à 10 Stk.
FT31373	50 mm	T10	20.00	17.20	15.90	Pack à 10 Stk.
FT31374	50 mm	T15	20.00	17.20	15.90	Pack à 10 Stk.
FT31375	50 mm	T20	20.00	17.20	15.90	Pack à 10 Stk.
FT31376	50 mm	T25	20.00	17.20	15.90	Pack à 10 Stk.
FT31377	50 mm	T27	20.00	17.20	15.90	Pack à 10 Stk.
FT31378	50 mm	T30	13.00	17.20	15.90	Pack à 10 Stk.
FT31379	50 mm	T40	20.00	17.20	15.90	Pack à 10 Stk.
FT31380	50 mm	T45	20.00	17.20	15.90	Pack à 10 Stk.
FT31381	50 mm	T50	20.00	17.20	15.90	Pack à 5 Stk.
FT31400	75 mm	T8	28.00	23.65	21.90	Pack à 10 Stk.
FT31401	75 mm	T10	28.00	23.65	21.90	Pack à 10 Stk.
FT31402	75 mm	T15	28.00	23.65	21.90	Pack à 10 Stk.
FT31403	75 mm	T20	28.00	23.65	21.90	Pack à 10 Stk.
FT31404	75 mm	T25	28.00	23.65	21.90	Pack à 10 Stk.
FT31405	75 mm	T27	28.00	23.65	21.90	Pack à 10 Stk.
FT31406	75 mm	T30	28.00	23.65	21.90	Pack à 10 Stk.
FT31407	75 mm	T40	28.00	23.65	21.90	Pack à 10 Stk.
FT31408	75 mm	T45	28.00	23.65	21.90	Pack à 10 Stk.
FT31409	75 mm	T50	28.00	23.65	21.90	Pack à 5 Stk.
FT31428	125 mm	T8	35.00	30.15	27.90	Pack à 10 Stk.
FT31429	125 mm	T10	35.00	30.15	27.90	Pack à 10 Stk.
FT31430	125 mm	T15	35.00	30.15	27.90	Pack à 10 Stk.
FT31431	125 mm	T20	35.00	30.15	27.90	Pack à 10 Stk.
FT31432	125 mm	T25	35.00	30.15	27.90	Pack à 10 Stk.
FT31433	125 mm	T27	35.00	30.15	27.90	Pack à 10 Stk.
FT31434	125 mm	T30	35.00	30.15	27.90	Pack à 10 Stk.
FT31435	125 mm	T40	35.00	30.15	27.90	Pack à 10 Stk.
FT31436	125 mm	T45	35.00	30.15	27.90	Pack à 10 Stk.
FT31437	125 mm	T50	35.00	30.15	27.90	Pack à 5 Stk.

**TORX, L=25-125 mm verchromt**

Art. Nr.	Länge (mm)	Grösse	Liste	VP inkl.	VP exkl.	VPE
FT31456	25 mm	T8	17.00	13.95	12.90	Pack à 10 Stk.
FT31457	25 mm	T10	17.00	13.95	12.90	Pack à 10 Stk.
FT31458	25 mm	T15	17.00	13.95	12.90	Pack à 10 Stk.
FT31459	25 mm	T20	17.00	13.95	12.90	Pack à 10 Stk.
FT31460	25 mm	T25	17.00	13.95	12.90	Pack à 10 Stk.
FT31461	25 mm	T27	17.00	13.95	12.90	Pack à 10 Stk.
FT31462	25 mm	T30	17.00	13.95	12.90	Pack à 10 Stk.
FT31463	25 mm	T40	17.00	13.95	12.90	Pack à 10 Stk.
FT31464	25 mm	T45	17.00	13.95	12.90	Pack à 10 Stk.
FT31465	25 mm	T50	19.00	16.10	14.90	Pack à 5 Stk.
FT31484	50 mm	T8	24.00	20.45	18.90	Pack à 10 Stk.
FT31485	50 mm	T10	24.00	20.45	18.90	Pack à 10 Stk.
FT31486	50 mm	T15	24.00	20.45	18.90	Pack à 10 Stk.
FT31487	50 mm	T20	24.00	20.45	18.90	Pack à 10 Stk.
FT31488	50 mm	T25	24.00	20.45	18.90	Pack à 10 Stk.
FT31489	50 mm	T27	24.00	20.45	18.90	Pack à 10 Stk.
FT31490	50 mm	T30	24.00	20.45	18.90	Pack à 10 Stk.
FT31491	50 mm	T40	24.00	20.45	18.90	Pack à 10 Stk.
FT31492	50 mm	T45	24.00	20.45	18.90	Pack à 10 Stk.
FT31493	50 mm	T50	24.00	20.45	18.90	Pack à 5 Stk.
FT31512	75 mm	T8	32.00	26.90	24.90	Pack à 10 Stk.
FT31513	75 mm	T10	32.00	26.90	24.90	Pack à 10 Stk.
FT31514	75 mm	T15	32.00	26.90	24.90	Pack à 10 Stk.
FT31515	75 mm	T20	32.00	26.90	24.90	Pack à 10 Stk.
FT31516	75 mm	T25	32.00	26.90	24.90	Pack à 10 Stk.
FT31517	75 mm	T27	32.00	26.90	24.90	Pack à 10 Stk.
FT31518	75 mm	T30	32.00	26.90	24.90	Pack à 10 Stk.
FT31519	75 mm	T40	32.00	26.90	24.90	Pack à 10 Stk.
FT31520	75 mm	T45	32.00	26.90	24.90	Pack à 10 Stk.
FT31521	75 mm	T50	32.00	26.90	24.90	Pack à 5 Stk.
FT31540	125 mm	T8	39.00	33.40	30.90	Pack à 10 Stk.
FT31541	125 mm	T10	39.00	33.40	30.90	Pack à 10 Stk.
FT31542	125 mm	T15	39.00	33.40	30.90	Pack à 10 Stk.
FT31543	125 mm	T20	39.00	33.40	30.90	Pack à 10 Stk.
FT31544	125 mm	T25	39.00	33.40	30.90	Pack à 10 Stk.
FT31545	125 mm	T27	39.00	33.40	30.90	Pack à 10 Stk.
FT31546	125 mm	T30	39.00	33.40	30.90	Pack à 10 Stk.
FT31547	125 mm	T40	39.00	33.40	30.90	Pack à 10 Stk.
FT31548	125 mm	T45	39.00	33.40	30.90	Pack à 10 Stk.
FT31549	125 mm	T50	39.00	33.40	30.90	Pack à 5 Stk.



Bits 1/4" + 5/16", S2-Stahl, sandgestrahlt, mit und ohne Farbring, mit und ohne Bohrung



- 1/4" + 5/16" ANTRIEB
- MIT FARBCODIERUNG

**TORX, L=25 mm 1/4", sandgestrahlt, mit Farbring, mit Bohrung**

Art. Nr.	Länge (mm)	Grösse	Liste	VP inkl.	VP exkl.	VPE
FT31344	25 mm	T8	13.00	10.70	9.90	Pack à 10 Stk.
FT31345	25 mm	T10	13.00	10.70	9.90	Pack à 10 Stk.
FT31346	25 mm	T15	13.00	10.70	9.90	Pack à 10 Stk.
FT31347	25 mm	T20	13.00	10.70	9.90	Pack à 10 Stk.
FT31348	25 mm	T25	13.00	10.70	9.90	Pack à 10 Stk.
FT31349	25 mm	T27	13.00	10.70	9.90	Pack à 10 Stk.
FT31350	25 mm	T30	13.00	10.70	9.90	Pack à 10 Stk.
FT31351	25 mm	T40	13.00	10.70	9.90	Pack à 10 Stk.
FT31352	25 mm	T45	13.00	10.70	9.90	Pack à 10 Stk.
FT31353	25 mm	T50	19.00	16.10	14.90	Pack à 5 Stk.

**TORX, L=30 mm 5/16", sandgestrahlt, ohne Bohrung**

Art. Nr.	Länge (mm)	Grösse	Liste	VP inkl.	VP exkl.	VPE
FT31619	30 mm	T25	19.90	20.00	18.50	Pack à 10 Stk.
FT31033	30 mm	T30	19.90	20.00	18.50	Pack à 10 Stk.
FT31034	30 mm	T40	19.90	20.00	18.50	Pack à 10 Stk.
FT31035	30 mm	T45	19.90	20.00	18.50	Pack à 10 Stk.
FT31036	30 mm	T50	19.90	20.00	18.50	Pack à 10 Stk.
FT31037	30 mm	T55	19.90	20.00	18.50	Pack à 10 Stk.



Bits 1/4" + 5/16", S2-Stahl, sandgestrahlt, mit und ohne Farbring



- 1/4" + 5/16" ANTRIEB
- MIT UND OHNE FARBCODIERUNG
- SANDGESTRAHLT

**INBUS, L=25-125 mm 1/4", sandgestrahlt**

Art. Nr.	Länge (mm)	Grösse	Liste	VP inkl.	VP exkl.	VPE
FT31318	25 mm	2	13.00	10.70	9.90	Pack à 10 Stk.
FT31319	25 mm	3	13.00	10.70	9.90	Pack à 10 Stk.
FT31320	25 mm	4	13.00	10.70	9.90	Pack à 10 Stk.
FT31321	25 mm	5	13.00	10.70	9.90	Pack à 10 Stk.
FT31322	25 mm	6	13.00	10.70	9.90	Pack à 10 Stk.
FT31356	50 mm	2	20.00	17.20	15.90	Pack à 10 Stk.
FT31357	50 mm	3	20.00	17.20	15.90	Pack à 10 Stk.
FT31358	50 mm	4	20.00	17.20	15.90	Pack à 10 Stk.
FT31359	50 mm	5	20.00	17.20	15.90	Pack à 10 Stk.
FT31360	50 mm	6	20.00	17.20	15.90	Pack à 10 Stk.
FT31384	75 mm	2	28.00	23.65	21.90	Pack à 10 Stk.
FT31385	75 mm	3	28.00	23.65	21.90	Pack à 10 Stk.
FT31386	75 mm	4	28.00	23.65	21.90	Pack à 10 Stk.
FT31387	75 mm	5	28.00	23.65	21.90	Pack à 10 Stk.
FT31388	75 mm	6	28.00	23.65	21.90	Pack à 10 Stk.
FT31412	125 mm	2	32.00	26.90	24.90	Pack à 10 Stk.
FT31413	125 mm	3	35.00	30.15	27.90	Pack à 10 Stk.
FT31414	125 mm	4	35.00	30.15	27.90	Pack à 10 Stk.
FT31415	125 mm	5	35.00	30.15	27.90	Pack à 10 Stk.
FT31416	125 mm	6	35.00	30.15	27.90	Pack à 10 Stk.

**INBUS, L=30 mm 5/16", sandgestrahlt**

Art. Nr.	Länge (mm)	Grösse	Liste	VP inkl.	VP exkl.	VPE
FT31024	30 mm	6	19.90	20.00	18.50	Pack à 10 Stk.
FT31025	30 mm	8	19.90	20.00	18.50	Pack à 10 Stk.
FT31026	30 mm	10	19.90	20.00	18.50	Pack à 10 Stk.
FT31027	30 mm	12	22.90	23.25	21.50	Pack à 10 Stk.
FT31028	30 mm	14	24.90	25.40	23.50	Pack à 10 Stk.





# INBUS

Bits ¼", S2-Stahl, verchromt, mit Farbring

## INBUS, L= 25 - 125 mm

Art. Nr.	Länge (mm)	Grösse	Liste	VP inkl.	VP exkl.	VPE
FT31440	25 mm	2	17.00	13.95	12.90	Pack à 10 Stk.
FT31441	25 mm	3	17.00	13.95	12.90	Pack à 10 Stk.
FT31442	25 mm	4	17.00	13.95	12.90	Pack à 10 Stk.
FT31443	25 mm	5	17.00	13.95	12.90	Pack à 10 Stk.
FT31444	25 mm	6	17.00	13.95	12.90	Pack à 10 Stk.
FT31468	50 mm	2	24.00	20.45	18.90	Pack à 10 Stk.
FT31469	50 mm	3	24.00	20.45	18.90	Pack à 10 Stk.
FT31470	50 mm	4	24.00	20.45	18.90	Pack à 10 Stk.
FT31471	50 mm	5	24.00	20.45	18.90	Pack à 10 Stk.
FT31472	50 mm	6	24.00	20.45	18.90	Pack à 10 Stk.



- ¼" ANTRIEB
- MIT FARBCODIERUNG

Art. Nr.	Länge (mm)	Grösse	Liste	VP inkl.	VP exkl.	VPE
FT31496	75 mm	2	32.00	26.90	24.90	Pack à 10 Stk.
FT31497	75 mm	3	32.00	26.90	24.90	Pack à 10 Stk.
FT31498	75 mm	4	32.00	26.90	24.90	Pack à 10 Stk.
FT31499	75 mm	5	32.00	26.90	24.90	Pack à 10 Stk.
FT31500	75 mm	6	32.00	26.90	24.90	Pack à 10 Stk.
FT31524	125 mm	2	39.00	33.40	30.90	Pack à 10 Stk.
FT31525	125 mm	3	39.00	33.40	30.90	Pack à 10 Stk.
FT31526	125 mm	4	39.00	33.40	30.90	Pack à 10 Stk.
FT31527	125 mm	5	39.00	33.40	30.90	Pack à 10 Stk.
FT31528	125 mm	6	39.00	33.40	30.90	Pack à 10 Stk.

# SCHLITZ

Bits ¼", S2-Stahl, sandgestrahlt, mit Farbring

## SCHLITZ, L= 25 - 125 mm

Art. Nr.	Länge (mm)	Grösse	Liste	VP inkl.	VP exkl.	VPE
FT31323	25 mm	2	13.00	10.70	9.90	Pack à 10 Stk.
FT31324	25 mm	3	13.00	10.70	9.90	Pack à 10 Stk.
FT31325	25 mm	4	13.00	10.70	9.90	Pack à 10 Stk.
FT31326	25 mm	5	13.00	10.70	9.90	Pack à 10 Stk.
FT31327	25 mm	6	13.00	10.70	9.90	Pack à 10 Stk.
FT31361	50 mm	2	20.00	17.20	15.90	Pack à 10 Stk.
FT31362	50 mm	3	20.00	17.20	15.90	Pack à 10 Stk.
FT31363	50 mm	4	20.00	17.20	15.90	Pack à 10 Stk.
FT31364	50 mm	5	20.00	17.20	15.90	Pack à 10 Stk.
FT31365	50 mm	6	20.00	17.20	15.90	Pack à 10 Stk.



- ¼" ANTRIEB
- MIT FARBCODIERUNG
- SANDGESTRAHLT

Art. Nr.	Länge (mm)	Grösse	Liste	VP inkl.	VP exkl.	VPE
FT31389	75 mm	2	28.00	23.65	21.90	Pack à 10 Stk.
FT31390	75 mm	3	28.00	23.65	21.90	Pack à 10 Stk.
FT31391	75 mm	4	28.00	23.65	21.90	Pack à 10 Stk.
FT31392	75 mm	5	28.00	23.65	21.90	Pack à 10 Stk.
FT31393	75 mm	6	28.00	23.65	21.90	Pack à 10 Stk.
FT31417	125 mm	2	35.00	30.15	27.90	Pack à 10 Stk.
FT31418	125 mm	3	35.00	30.15	27.90	Pack à 10 Stk.
FT31419	125 mm	4	35.00	30.15	27.90	Pack à 10 Stk.
FT31420	125 mm	5	35.00	30.15	27.90	Pack à 10 Stk.
FT31421	125 mm	6	35.00	30.15	27.90	Pack à 10 Stk.

# SCHLITZ

Bits ¼" + ⅙", S2-Stahl, verchromt oder sandgestrahlt, mit und ohne Farbring

## SCHLITZ, L= 25 - 125 mm

Art. Nr.	Länge (mm)	Grösse	Liste	VP inkl.	VP exkl.	VPE
FT31445	25 mm	2	17.00	13.95	12.90	Pack à 10 Stk.
FT31446	25 mm	3	17.00	13.95	12.90	Pack à 10 Stk.
FT31447	25 mm	4	17.00	13.95	12.90	Pack à 10 Stk.
FT31448	25 mm	5	17.00	13.95	12.90	Pack à 10 Stk.
FT31449	25 mm	6	17.00	13.95	12.90	Pack à 10 Stk.
FT31473	50 mm	2	24.00	20.45	18.90	Pack à 10 Stk.
FT31474	50 mm	3	24.00	20.45	18.90	Pack à 10 Stk.
FT31475	50 mm	4	24.00	20.45	18.90	Pack à 10 Stk.
FT31476	50 mm	5	24.00	20.45	18.90	Pack à 10 Stk.
FT31477	50 mm	6	24.00	20.45	18.90	Pack à 10 Stk.
FT31501	75 mm	2	32.00	26.90	24.90	Pack à 10 Stk.
FT31502	75 mm	3	32.00	26.90	24.90	Pack à 10 Stk.
FT31503	75 mm	4	32.00	26.90	24.90	Pack à 10 Stk.
FT31504	75 mm	5	32.00	26.90	24.90	Pack à 10 Stk.
FT31505	75 mm	6	32.00	26.90	24.90	Pack à 10 Stk.



- ¼" + ⅙" ANTRIEB
- MIT FARBCODIERUNG

Art. Nr.	Länge (mm)	Grösse	Liste	VP inkl.	VP exkl.	VPE
FT31529	125 mm	2	39.00	33.40	30.90	Pack à 10 Stk.
FT31530	125 mm	3	39.00	33.40	30.90	Pack à 10 Stk.
FT31531	125 mm	4	39.00	33.40	30.90	Pack à 10 Stk.
FT31532	125 mm	5	39.00	33.40	30.90	Pack à 10 Stk.
FT31533	125 mm	6	39.00	33.40	30.90	Pack à 10 Stk.

## SCHLITZ, L= 30 mm ⅜", sandgestrahlt,

Art. Nr.	Länge (mm)	Grösse	Liste	VP inkl.	VP exkl.	VPE
FT31030	30 mm	8	19.90	20.00	18.50	Pack à 10 Stk.
FT31031	30 mm	10	22.90	25.40	23.50	Pack à 10 Stk.
FT31032	30 mm	12	24.90	25.40	23.50	Pack à 10 Stk.

# PHILLIPS

Bits ¼", S2-Stahl, sandgestrahlt, mit Farbring

## PHILLIPS, L= 25 - 125 mm

Art. Nr.	Länge (mm)	Grösse	Liste	VP inkl.	VP exkl.	VPE
FT31328	25 mm	PH1	13.00	10.70	9.90	Pack à 10 Stk.
FT31329	25 mm	PH2	13.00	10.70	9.90	Pack à 10 Stk.
FT31330	25 mm	PH3	13.00	10.70	9.90	Pack à 10 Stk.
FT31366	50 mm	PH1	20.00	17.20	15.90	Pack à 10 Stk.
FT31367	50 mm	PH2	20.00	17.20	15.90	Pack à 10 Stk.
FT31368	50 mm	PH3	20.00	17.20	15.90	Pack à 10 Stk.



- ¼" ANTRIEB
- MIT FARBCODIERUNG
- SANDGESTRAHLT

Art. Nr.	Länge (mm)	Grösse	Liste	VP inkl.	VP exkl.	VPE
FT31394	75 mm	PH1	28.00	23.65	21.90	Pack à 10 Stk.
FT31395	75 mm	PH2	28.00	23.65	21.90	Pack à 10 Stk.
FT31396	75 mm	PH3	28.00	23.65	21.90	Pack à 10 Stk.
FT31422	125 mm	PH1	35.00	30.15	27.90	Pack à 10 Stk.
FT31423	125 mm	PH2	35.00	30.15	27.90	Pack à 10 Stk.
FT31424	125 mm	PH3	35.00	30.15	27.90	Pack à 10 Stk.





# PHILLIPS

Bits ¼" + ⅛", S2-Stahl, verchromt oder sandgestrahlt, mit und ohne Farbring



- ¼" + ⅛" ANTRIEB
- SANDGESTRAHLT

## PHILLIPS, L= 25 - 125 mm ¼", mit Farbring

Art. Nr.	Länge (mm)	Grösse	Liste	VP inkl.	VP exkl.	VPE
FT31450	25 mm	PH1	17.00	13.95	12.90	Pack à 10 Stk.
FT31451	25 mm	PH2	17.00	13.95	12.90	Pack à 10 Stk.
FT31452	25 mm	PH3	17.00	13.95	12.90	Pack à 10 Stk.
FT31478	50 mm	PH1	24.00	20.45	18.90	Pack à 10 Stk.
FT31479	50 mm	PH2	24.00	20.45	18.90	Pack à 10 Stk.
FT31480	50 mm	PH3	24.00	20.45	18.90	Pack à 10 Stk.
FT31506	75 mm	PH1	32.00	26.90	24.90	Pack à 10 Stk.
FT31507	75 mm	PH2	32.00	26.90	24.90	Pack à 10 Stk.
FT31508	75 mm	PH3	32.00	26.90	24.90	Pack à 10 Stk.
FT31534	125 mm	PH1	39.00	33.40	30.90	Pack à 10 Stk.
FT31535	125 mm	PH2	39.00	33.40	30.90	Pack à 10 Stk.
FT31536	125 mm	PH3	39.00	33.40	30.90	Pack à 10 Stk.

## PHILLIPS, L= 25 - 125 mm ⅝", ohne Farbring

Art. Nr.	Länge (mm)	Grösse	Liste	VP inkl.	VP exkl.	VPE
FT31023	30 mm	PH3	19.90	20.00	18.50	Pack à 10 Stk.
FT31621	30 mm	PH4	19.90	20.00	18.50	Pack à 10 Stk.

# POZIDRIV

Bits ¼", S2-Stahl, sandgestrahlt oder verchromt, mit Farbring



- ¼" ANTRIEB
- MIT FARBCODIERUNG
- SANDGESTRAHLT ODER VERCHROMT

## POZIDRIV, L= 25 - 125 mm sandgestrahlt

Art. Nr.	Länge (mm)	Grösse	Liste	VP inkl.	VP exkl.	VPE
FT31331	25 mm	PZ1	13.00	10.70	9.90	Pack à 10 Stk.
FT31332	25 mm	PZ2	13.00	10.70	9.90	Pack à 10 Stk.
FT31333	25 mm	PZ3	13.00	10.70	9.90	Pack à 10 Stk.
FT31369	50 mm	PZ1	20.00	17.20	15.90	Pack à 10 Stk.
FT31370	50 mm	PZ2	20.00	17.20	15.90	Pack à 10 Stk.
FT31371	50 mm	PZ3	20.00	17.20	15.90	Pack à 10 Stk.
FT31397	75 mm	PZ1	28.00	23.65	21.90	Pack à 10 Stk.
FT31398	75 mm	PZ2	28.00	23.65	21.90	Pack à 10 Stk.
FT31399	75 mm	PZ3	28.00	23.65	21.90	Pack à 10 Stk.
FT31425	125 mm	PZ1	35.00	30.15	27.90	Pack à 10 Stk.
FT31426	125 mm	PZ2	35.00	30.15	27.90	Pack à 10 Stk.
FT31427	125 mm	PZ3	35.00	30.15	27.90	Pack à 10 Stk.

## POZIDRIV, L= 25 - 125 mm verchromt

Art. Nr.	Länge (mm)	Grösse	Liste	VP inkl.	VP exkl.	VPE
FT31453	25 mm	PZ1	17.00	13.95	12.90	Pack à 10 Stk.
FT31454	25 mm	PZ2	17.00	13.95	12.90	Pack à 10 Stk.
FT31455	25 mm	PZ3	17.00	13.95	12.90	Pack à 10 Stk.
FT31481	50 mm	PZ1	24.00	20.45	18.90	Pack à 10 Stk.
FT31482	50 mm	PZ2	24.00	20.45	18.90	Pack à 10 Stk.
FT31483	50 mm	PZ3	24.00	20.45	18.90	Pack à 10 Stk.
FT31509	75 mm	PZ1	32.00	26.90	24.90	Pack à 10 Stk.
FT31510	75 mm	PZ2	32.00	26.90	24.90	Pack à 10 Stk.
FT31511	75 mm	PZ3	32.00	26.90	24.90	Pack à 10 Stk.
FT31537	125 mm	PZ1	39.00	33.40	30.90	Pack à 10 Stk.
FT31538	125 mm	PZ2	39.00	33.40	30.90	Pack à 10 Stk.
FT31539	125 mm	PZ3	39.00	33.40	30.90	Pack à 10 Stk.

# POZIDRIV

Bits ⅝", S2-Stahl, sandgestrahlt, ohne Farbring



- ⅝" ANTRIEB
- SANDGESTRAHLT

## POZIDRIV, L= 30 mm

Art. Nr.	Länge (mm)	Grösse	Liste	VP inkl.	VP exkl.	VPE
FT31029	30 mm	PZ3	19.90	20.00	18.50	Pack à 10 Stk.

Art. Nr.	Länge (mm)	Grösse	Liste	VP inkl.	VP exkl.	VPE
FT31620	30 mm	PZ4	19.90	20.00	18.50	Pack à 10 Stk.

# ROBERTSON

Bits ¼", S2-Stahl, sandgestrahlt oder verchromt, mit Farbring



- ¼" ANTRIEB
- MIT FARBCODIERUNG
- SANDGESTRAHLT ODER VERCHROMT

## ROBERTSON, L= 25 - 125 mm sandgestrahlt

Art. Nr.	Länge (mm)	Grösse	Liste	VP inkl.	VP exkl.	VPE
FT31354	25 mm	R1	13.00	10.70	9.90	Pack à 10 Stk.
FT31355	25 mm	R2	13.00	10.70	9.90	Pack à 10 Stk.
FT31382	50 mm	R1	20.00	17.20	15.90	Pack à 10 Stk.
FT31383	50 mm	R2	20.00	17.20	15.90	Pack à 10 Stk.
FT31410	75 mm	R1	28.00	23.65	21.90	Pack à 10 Stk.
FT31411	75 mm	R2	28.00	23.65	21.90	Pack à 10 Stk.
FT31438	125 mm	R1	35.00	30.15	27.90	Pack à 10 Stk.
FT31439	125 mm	R2	35.00	30.15	27.90	Pack à 10 Stk.

## ROBERTSON, L= 25 - 125 mm verchromt

Art. Nr.	Länge (mm)	Grösse	Liste	VP inkl.	VP exkl.	VPE
FT31466	25 mm	R1	17.00	13.95	12.90	Pack à 10 Stk.
FT31467	25 mm	R2	17.00	13.95	12.90	Pack à 10 Stk.
FT31494	50 mm	R1	24.00	20.45	18.90	Pack à 10 Stk.
FT31495	50 mm	R2	24.00	20.45	18.90	Pack à 10 Stk.
FT31522	75 mm	R1	32.00	26.90	24.90	Pack à 10 Stk.
FT31523	75 mm	R2	32.00	26.90	24.90	Pack à 10 Stk.
FT31550	125 mm	R1	39.00	33.40	30.90	Pack à 10 Stk.
FT31551	125 mm	R2	39.00	33.40	30.90	Pack à 10 Stk.





# DOPPELGABEL- SCHLÜSSEL-SET



— PRAKTISCHE  
ROLLTASCHE

## DOPPELGABELSCHLÜSSEL-SET 12-tlg., 5 - 32 mm, nach DIN3110

Art. Nr.	<b>FT31655</b>
Bezeichnung	Doppelgabelschlüssel-Set, 12-tlg., 5 - 32 mm
Features	Chrom Vanadium-Stahl, matt satiniert, geliefert in praktischer Rolltasche. 5 x 5,5 mm, 6 x 7 mm, 8 x 9 mm, 10 x 11 mm, 12 x 13 mm, 14 x 15 mm, 16 x 17 mm, 18 x 19 mm, 20 x 22 mm, 21 x 23 mm, 24 x 27 mm, 30 x 32 mm
Gewicht	2,3 kg
Verkaufspreis	<b>Aktion inkl. 128.65</b> Aktion exkl. 119.- Liste exkl. 149.-

# RINGGABEL- SCHLÜSSEL-SATZ



— PRAKTISCHE  
ROLLTASCHE

## RINGGABEL-SCHLÜSSEL-SATZ 22-tlg., 5,5 - 32 mm, nach DIN3113A

Art. Nr.	<b>FT31656</b>
Bezeichnung	Ringgabel-Schlüssel-Satz, 22-tlg., 5,5 - 32 mm
Features	Chrom Vanadium-Stahl, matt satiniert, geliefert in praktischer Rolltasche. 5,5 mm, 6 mm, 7 mm, 8 mm, 9 mm, 10 mm, 11 mm, 12 mm, 13 mm, 14 mm, 15 mm, 16 mm, 17 mm, 18 mm, 19 mm, 20 mm, 21 mm, 22 mm, 24 mm, 27 mm, 30 mm, 32 mm
Gewicht	3,5 kg
Verkaufspreis	<b>Aktion inkl. 204.30</b> Aktion exkl. 189.- Liste exkl. 236.-

# RÄTSCHEN-RING GABELSCHLÜSSESET



— PRAKTISCHE  
ROLLTASCHE

## RÄTSCHEN-RINGGABELSCHLÜSSEL-SET 5-tlg., 8 - 19 mm, 5° Rückholwinkel, Ring 15° abgewinkelt

Art. Nr.	<b>FT31657</b>
Bezeichnung	Ratschen-Ringgabelschlüssel-Set, 5-tlg., 8 - 19 mm
Features	Chrom Vanadium-Stahl, matt satiniert, umschaltbar, geliefert in praktischer Rolltasche. 8 mm, 10 mm, 13 mm, 17 mm, 19 mm
Gewicht	1,8 kg
Verkaufspreis	<b>Aktion inkl. 81.05</b> Aktion exkl. 75.- Liste exkl. 93.75

# RÄTSCHEN RINGGABEL SCHLÜSSEL-SET



— PRAKTISCHE  
ROLLTASCHE

## RÄTSCHEN-RINGGABELSCHLÜSSEL-SET 6-tlg., 8 - 19mm, Chrom-Vanadium, 12-kant Ringprofil, 5° Rückholwinkel

Art. Nr.	<b>FT30044</b>
Bezeichnung	Ratschen-Ringgabelschlüssel-Set, 6-tlg., 8 - 19 mm
Features	Chrom-Vanadium, 12 -kant Ringprofil, 5° Rückholwinkel. 8 mm, 10 mm, 12 mm, 13 mm, 17 mm, 19 mm
Gewicht	1,9 kg
Verkaufspreis	<b>z 113.50</b> Aktion exkl. 105.- Liste exkl. 131.65

# INBUSSCHLÜSSEL-SATZ KUGELKOPF



— CHROM  
VANADIUM-STAHL  
— MATT SATINIERT

## INBUSSCHLÜSSEL-SATZ

Art. Nr.	<b>FT31658</b>
Bezeichnung	Inbusschlüssel-Satz, Kugelkopf, 1,5 - 10 mm, 9-tlg.
Features	Chrom Vanadium-Stahl, matt satiniert
Verkaufspreis	<b>Aktion inkl. 24.75</b> Aktion exkl. 22.90 Liste exkl. 27.90

# INBUSSCHLÜSSEL-SATZ TORX



— CHROM  
VANADIUM-STAHL  
— MATT SATINIERT

## INBUSSCHLÜSSEL-SATZ

Art. Nr.	<b>FT31737</b>
Bezeichnung	Inbusschlüssel-Satz, Torx, T10 - T50, 9-tlg.
Features	Chrom Vanadium-Stahl, matt satiniert
Verkaufspreis	<b>Aktion inkl. 24.75</b> Aktion exkl. 22.90 Liste exkl. 27.90



# EINZELSCHLÜSSEL



## DOPPELGABELSCHLÜSSEL Chrom-Vanadium, nach DIN 3110

Art. Nr.	Beschreibung	Grösse	Liste	VP inkl.	VP exkl.
FT31625	Doppelgabelschlüssel	5 x 5.5 mm	6.10	5.30	4.90
FT31626	Doppelgabelschlüssel	6 x 7 mm	6.10	6.40	5.90
FT31627	Doppelgabelschlüssel	8 x 9 mm	8.65	7.45	6.90
FT31628	Doppelgabelschlüssel	10 x 11 mm	8.65	7.45	6.90
FT31629	Doppelgabelschlüssel	12 x 13 mm	9.90	8.55	7.90
FT31630	Doppelgabelschlüssel	14 x 15 mm	11.15	9.60	8.90

Art. Nr.	Beschreibung	Grösse	Liste	VP inkl.	VP exkl.
FT31631	Doppelgabelschlüssel	16 x 17 mm	12.40	10.70	9.90
FT31632	Doppelgabelschlüssel	18 x 19 mm	13.65	11.80	10.90
FT31633	Doppelgabelschlüssel	20 x 22 mm	14.90	12.85	11.90
FT31634	Doppelgabelschlüssel	21 x 23 mm	17.40	15.00	13.90
FT31635	Doppelgabelschlüssel	24 x 27 mm	23.65	20.45	18.90
FT31636	Doppelgabelschlüssel	30 x 32 mm	32.40	28.00	25.90



## RINGGABEL-SCHLÜSSEL Chrom-Vanadium, nach DIN3113A

Art. Nr.	Beschreibung	Grösse	Liste	VP inkl.	VP exkl.
FT31637	Ringgabel-Schlüssel	5.5 mm	8.65	7.45	6.90
FT31638	Ringgabel-Schlüssel	6 mm	8.65	7.45	6.90
FT31639	Ringgabel-Schlüssel	7 mm	8.65	7.45	6.90
FT31049	Ringgabel-Schlüssel	8 mm	8.65	7.45	6.90
FT31640	Ringgabel-Schlüssel	9 mm	9.90	8.55	7.90
FT31041	Ringgabel-Schlüssel	10 mm	9.90	8.55	7.90
FT31042	Ringgabel-Schlüssel	11 mm	9.90	8.55	7.90
FT31043	Ringgabel-Schlüssel	12 mm	9.90	8.55	7.90
FT31044	Ringgabel-Schlüssel	13 mm	11.15	9.60	8.90
FT31045	Ringgabel-Schlüssel	14 mm	12.40	10.70	9.90
FT31641	Ringgabel-Schlüssel	15 mm	13.65	11.80	10.90
FT31642	Ringgabel-Schlüssel	16 mm	16.15	13.95	12.90
FT31046	Ringgabel-Schlüssel	17 mm	17.40	15.00	13.90
FT31643	Ringgabel-Schlüssel	18 mm	18.65	16.10	14.90
FT31047	Ringgabel-Schlüssel	19 mm	19.90	17.20	15.90

Art. Nr.	Beschreibung	Grösse	Liste	VP inkl.	VP exkl.
FT31644	Ringgabel-Schlüssel	20 mm	21.45	21.50	19.90
FT31645	Ringgabel-Schlüssel	21 mm	22.40	19.35	17.90
FT31048	Ringgabel-Schlüssel	22 mm	23.65	20.45	18.90
FT31646	Ringgabel-Schlüssel	24 mm	28.65	24.75	22.90
FT31647	Ringgabel-Schlüssel	27 mm	37.40	32.30	29.90
FT31648	Ringgabel-Schlüssel	30 mm	41.15	35.55	32.90
FT31649	Ringgabel-Schlüssel	32 mm	48.75	42.15	39.00
FT31744	Ringgabel-Schlüssel	36 mm	70.00	60.55	56.00
FT31745	Ringgabel-Schlüssel	38 mm	77.50	67.00	62.00
FT31746	Ringgabel-Schlüssel	41 mm	86.25	74.60	69.00
FT31747	Ringgabel-Schlüssel	46 mm	123.75	107.00	99.00
FT31748	Ringgabel-Schlüssel	50 mm	127.50	110.25	102.00



## RATSCHEN-RINGGABELSCHLÜSSEL Chrom-Vanadium,

Art. Nr.	Beschreibung	Grösse	Liste	VP inkl.	VP exkl.
FT31749	Ratschen-Ringgabelschlüssel	6 mm	24.90	21.50	19.90
FT31750	Ratschen-Ringgabelschlüssel	7 mm	24.90	21.50	19.90
FT31650	Ratschen-Ringgabelschlüssel	8 mm	24.90	21.50	19.90
FT31751	Ratschen-Ringgabelschlüssel	9 mm	24.90	21.50	19.90
FT31651	Ratschen-Ringgabelschlüssel	10 mm	26.15	22.60	20.90
FT31752	Ratschen-Ringgabelschlüssel	11 mm	26.15	22.60	20.90
FT31753	Ratschen-Ringgabelschlüssel	12 mm	27.40	23.65	21.90
FT31652	Ratschen-Ringgabelschlüssel	13 mm	28.65	24.75	22.90
FT31754	Ratschen-Ringgabelschlüssel	14 mm	31.15	26.90	24.90
FT31755	Ratschen-Ringgabelschlüssel	15 mm	31.15	26.90	24.90
FT31756	Ratschen-Ringgabelschlüssel	16 mm	32.40	28.00	25.90

## 5° Rückholwinkel, Ring 15° abgewinkelt

Art. Nr.	Beschreibung	Grösse	Liste	VP inkl.	VP exkl.
FT31653	Ratschen-Ringgabelschlüssel	17 mm	34.90	30.15	27.90
FT31757	Ratschen-Ringgabelschlüssel	18 mm	34.90	30.15	27.90
FT31654	Ratschen-Ringgabelschlüssel	19 mm	40.00	34.60	32.00
FT31758	Ratschen-Ringgabelschlüssel	20 mm	61.25	52.95	49.00
FT31759	Ratschen-Ringgabelschlüssel	21 mm	63.75	55.15	51.00
FT31760	Ratschen-Ringgabelschlüssel	22 mm	66.25	57.30	53.00
FT31761	Ratschen-Ringgabelschlüssel	24 mm	68.75	59.45	55.00
FT31762	Ratschen-Ringgabelschlüssel	27 mm	72.50	62.70	58.00
FT31763	Ratschen-Ringgabelschlüssel	30 mm	77.50	67.00	62.00
FT31764	Ratschen-Ringgabelschlüssel	32 mm	81.25	70.25	65.00



## Chrom-Vanadium, 12-kant Ringprofil, 5° Rückholwinkel

Art. Nr.	Beschreibung	Grösse	Liste	VP inkl.	VP exkl.
FT31837	Ratschen-Ringgabelschlüssel	15 mm	31.20	26.90	24.90
FT31838	Ratschen-Ringgabelschlüssel	17 mm	34.95	30.15	27.90
FT31839	Ratschen-Ringgabelschlüssel	19 mm	40.15	34.60	32.00
FT31840	Ratschen-Ringgabelschlüssel	22 mm	66.45	57.30	53.00
FT31841	Ratschen-Ringgabelschlüssel	24 mm	68.95	59.45	55.00



## Chrom-Vanadium, 180° schwenkbar

Art. Nr.	Beschreibung	Grösse	Liste	VP inkl.	VP exkl.
FT31810	Gelenk-Ratschen-Ringgabelschlüssel	16 mm	43.65	37.75	34.90
FT31811	Gelenk-Ratschen-Ringgabelschlüssel	17 mm	46.15	39.90	36.90
FT31812	Gelenk-Ratschen-Ringgabelschlüssel	18 mm	48.65	42.05	38.90
FT31813	Gelenk-Ratschen-Ringgabelschlüssel	19 mm	51.15	44.20	40.90
FT31814	Gelenk-Ratschen-Ringgabelschlüssel	20 mm	61.15	52.85	48.90
FT31815	Gelenk-Ratschen-Ringgabelschlüssel	22 mm	66.15	57.20	52.90
FT31816	Gelenk-Ratschen-Ringgabelschlüssel	24 mm	71.15	61.20	56.90



## Chrom-Vanadium, mit gelasierter Millimeterskala

Art. Nr.	Beschreibung	Grösse	Liste	VP inkl.	VP exkl.
FT31741	Rollgabelschlüssel	12" 300 mm	44.90	38.80	35.90
FT31742	Rollgabelschlüssel	15" 375 mm	91.15	78.80	72.90
FT31743	Rollgabelschlüssel	18" 455 mm	143.75	124.30	115.00



## RÄTSCHEN-RINGGABELSCHLÜSSEL

Art. Nr.	Beschreibung	Grösse	Liste	VP inkl.	VP exkl.
FT31832	Rätschen-Ringgabelschlüssel	7 mm	24.95	21.50	19.90
FT31833	Rätschen-Ringgabelschlüssel	8 mm	24.95	21.50	19.90
FT31834	Rätschen-Ringgabelschlüssel	10 mm	26.20	22.60	20.90
FT31835	Rätschen-Ringgabelschlüssel	12 mm	27.45	23.65	21.90
FT31836	Rätschen-Ringgabelschlüssel	13 mm	28.70	24.75	22.90

## GELENK-RATSCHEN-RINGGABELSCHLÜSSEL

Art. Nr.	Beschreibung	Grösse	Liste	VP inkl.	VP exkl.
FT31802	Gelenk-Ratschen-Ringgabelschlüssel	8 mm	28.65	24.75	22.90
FT31803	Gelenk-Ratschen-Ringgabelschlüssel	9 mm	31.15	26.90	24.90
FT31804	Gelenk-Ratschen-Ringgabelschlüssel	10 mm	33.65	29.10	26.90
FT31805	Gelenk-Ratschen-Ringgabelschlüssel	11 mm	36.15	30.15	27.90
FT31806	Gelenk-Ratschen-Ringgabelschlüssel	12 mm	34.90	31.25	28.90
FT31807	Gelenk-Ratschen-Ringgabelschlüssel	13 mm	37.40	32.30	29.90
FT31808	Gelenk-Ratschen-Ringgabelschlüssel	14 mm	41.15	35.55	32.90
FT31809	Gelenk-Ratschen-Ringgabelschlüssel	15 mm	42.40	36.65	33.90

## ROLLGABELSCHLÜSSEL

Art. Nr.	Beschreibung	Grösse	Liste	VP inkl.	VP exkl.
FT31738	Rollgabelschlüssel	4" 100 mm	21.15	18.25	16.90
FT31739	Rollgabelschlüssel	6" 150 mm	23.65	20.45	18.90
FT31740	Rollgabelschlüssel	8" 200 mm	26.15	22.60	20.90
FT31624	Rollgabelschlüssel	10" 250 mm	34.90	30.15	27.90

## DOPPELRING-RATSCHENSCHLÜSSEL Chrom-Vanadium

Art. Nr.	Beschreibung	Grösse	Liste	VP inkl.	VP exkl.
FT31817	Doppelring-Ratschenschlüssel	10x13/17x19 mm	61.25	52.95	49.00







# DREHMOMENTSCHLÜSSEL DER EXTRAKLASSE



## DREHMOMENTSCHLÜSSEL 1/4"

Art. Nr.	<b>FT31842</b>
Bezeichnung	Drehmomentschlüssel, 1/4", 1 - 6 Nm
Features	1/4", 1 - 6 Nm Genauigkeit +/- 3% vom Skalenwert
Länge	237 mm
Gewicht	0.34 kg
Verkaufspreis	<b>Aktion inkl. 96.20</b> Katalogpreis 119.- Aktion exkl. 89.-



## DREHMOMENTSCHLÜSSEL 1/4"

Art. Nr.	<b>FT31843</b>
Bezeichnung	Drehmomentschlüssel, 1/4", 5 - 25 Nm
Features	1/4", 5 - 25 Nm Genauigkeit +/- 3% vom Skalenwert
Länge	237 mm
Gewicht	0.34 kg
Verkaufspreis	<b>Aktion inkl. 117.85</b> Katalogpreis 139.- Aktion exkl. 109.-



## DREHMOMENTSCHLÜSSEL 3/8"

Art. Nr.	<b>FT31844</b>
Bezeichnung	Drehmomentschlüssel, 3/8", 10 - 60 Nm
Features	3/8", 10 - 60 Nm Genauigkeit +/- 3% vom Skalenwert
Länge	305 mm
Gewicht	0.49 kg
Verkaufspreis	<b>Aktion inkl. 117.85</b> Katalogpreis 139.- Aktion exkl. 109.-



## DREHMOMENTSCHLÜSSEL 3/8"

Art. Nr.	<b>FT31845</b>
Bezeichnung	Drehmomentschlüssel, 3/8", 20 - 120 Nm
Features	3/8", 20 - 120 Nm Genauigkeit +/- 3% vom Skalenwert
Länge	415 mm
Gewicht	0.94 kg
Verkaufspreis	<b>Aktion inkl. 139.45</b> Katalogpreis 159.- Aktion exkl. 129.-



## DREHMOMENTSCHLÜSSEL 1/2"

Art. Nr.	<b>FT31846</b>
Bezeichnung	Drehmomentschlüssel, 1/2", 20 - 120 Nm
Features	1/2", 20 - 120 Nm Genauigkeit +/- 3% vom Skalenwert
Länge	425 mm
Gewicht	1.10 kg
Verkaufspreis	<b>Aktion inkl. 128.65</b> Katalogpreis 149.- Aktion exkl. 119.-



## DREHMOMENTSCHLÜSSEL 1/2"

Art. Nr.	<b>FT31847</b>
Bezeichnung	Drehmomentschlüssel, 1/2", 40 - 220 Nm
Features	1/2", 40 - 220 Nm Genauigkeit +/- 3% vom Skalenwert
Länge	515 mm
Gewicht	1.02 kg
Verkaufspreis	<b>Aktion inkl. 139.45</b> Katalogpreis 159.- Aktion exkl. 129.-



## DREHMOMENTSCHLÜSSEL 1/2"

Art. Nr.	<b>FT31848</b>
Bezeichnung	Drehmomentschlüssel, 1/2", 60 - 330 Nm
Features	1/2", 60 - 330 Nm Genauigkeit +/- 3% vom Skalenwert
Länge	565 mm
Gewicht	1.34 kg
Verkaufspreis	<b>Aktion inkl. 182.70</b> Katalogpreis 219.- Aktion exkl. 169.-



## DREHMOMENTSCHLÜSSEL-SET

Art. Nr.	<b>FT30045</b>
Bezeichnung	Drehmomentschlüssel-Set, 1/2", 5-tlg., 40 - 220 Nm
Features	1/2", 5-tlg., 40 - 220 Nm, inkl. kunststoffummantelte Schlagnüsse 1/2", 17 / 19 / 21 / 22 mm, Genauigkeit +/- 3% vom Skalenwert
Gewicht	1.50 kg
Verkaufspreis	<b>Aktion inkl. 161.05</b> Katalogpreis 189.- Aktion exkl. 149.-





# WERKZEUGE 1/4"

## UMSCHALTKNARRE 1/4", Chrom-Vanadium

Art. Nr.	Beschreibung	Zähne	Liste	VP inkl.	VP exkl.
FT31060	Umschaltknarre 1/4"	72	37.55	30.15	27.90



## STECKNUSS 1/4", Chrom-Vanadium

Art. Nr.	Beschreibung	Grösse	Liste	VP inkl.	VP exkl.
FT31096	Stecknuss 1/4"	4 mm	6.65	5.30	4.90
FT31097	Stecknuss 1/4"	4.5 mm	6.65	5.30	4.90
FT31098	Stecknuss 1/4"	5 mm	6.65	5.30	4.90
FT31099	Stecknuss 1/4"	5.5 mm	6.65	5.30	4.90
FT31100	Stecknuss 1/4"	6 mm	6.65	5.30	4.90
FT31101	Stecknuss 1/4"	7 mm	6.65	5.30	4.90
FT31102	Stecknuss 1/4"	8 mm	6.65	5.30	4.90



Art. Nr.	Beschreibung	Grösse	Liste	VP inkl.	VP exkl.
FT31103	Stecknuss 1/4"	9 mm	6.65	5.30	4.90
FT31104	Stecknuss 1/4"	10 mm	7.95	6.40	5.90
FT31105	Stecknuss 1/4"	11 mm	7.95	6.40	5.90
FT31106	Stecknuss 1/4"	12 mm	7.95	6.40	5.90
FT31107	Stecknuss 1/4"	13 mm	7.95	6.40	5.90
FT31108	Stecknuss 1/4"	14 mm	7.95	6.40	5.90



## STECKNUSS 1/4", Lang, 50 mm, Chrom-Vanadium

Art. Nr.	Beschreibung	Grösse	Liste	VP inkl.	VP exkl.
FT31588	Stecknuss 1/4", Lang	5 mm	10.65	8.55	7.90
FT31589	Stecknuss 1/4", Lang	5.5 mm	10.65	8.55	7.90
FT31590	Stecknuss 1/4", Lang	6 mm	10.65	8.55	7.90
FT31591	Stecknuss 1/4", Lang	7 mm	10.65	8.55	7.90
FT31592	Stecknuss 1/4", Lang	8 mm	10.65	8.55	7.90
FT31593	Stecknuss 1/4", Lang	9 mm	10.65	8.55	7.90

Art. Nr.	Beschreibung	Grösse	Liste	VP inkl.	VP exkl.
FT31594	Stecknuss 1/4", Lang	10 mm	12.00	9.60	8.90
FT31595	Stecknuss 1/4", Lang	11 mm	12.00	9.60	8.90
FT31596	Stecknuss 1/4", Lang	12 mm	12.00	9.60	8.90
FT31597	Stecknuss 1/4", Lang	13 mm	12.00	9.60	8.90
FT31598	Stecknuss 1/4", Lang	14 mm	12.00	9.60	8.90



## STECKNUSS 1/4", Innentorx, Chrom-Vanadium

Art. Nr.	Beschreibung	Grösse	Liste	VP inkl.	VP exkl.
FT31584	Stecknuss 1/4", Innentorx	E4	8.65	7.45	6.90
FT31585	Stecknuss 1/4", Innentorx	E5	8.65	7.45	6.90



Art. Nr.	Beschreibung	Grösse	Liste	VP inkl.	VP exkl.
FT31586	Stecknuss 1/4", Innentorx	E6	8.65	7.45	6.90
FT31587	Stecknuss 1/4", Innentorx	E7	8.65	7.45	6.90



## STECKNUSS 1/4", Pozidriv, Chrom-Vanadium, S2-Stahl

Art. Nr.	Beschreibung	Grösse	Liste	VP inkl.	VP exkl.
FT31069	Stecknuss 1/4", Pozidriv	PZ1	8.65	7.45	6.90
FT31070	Stecknuss 1/4", Pozidriv	PZ2	8.65	7.45	6.90
FT31120	Stecknuss 1/4", Pozidriv	PZ3	8.65	7.45	6.90

## STECKNUSS 1/4", Inbus, Chrom-Vanadium, S2-Stahl

Art. Nr.	Beschreibung	Grösse	Liste	VP inkl.	VP exkl.
FT31109	Stecknuss 1/4", Inbus	3 mm	8.65	7.45	6.90
FT31110	Stecknuss 1/4", Inbus	4 mm	8.65	7.45	6.90
FT31111	Stecknuss 1/4", Inbus	5 mm	8.65	7.45	6.90
FT31112	Stecknuss 1/4", Inbus	6 mm	8.65	7.45	6.90
FT31113	Stecknuss 1/4", Inbus	7 mm	8.65	7.45	6.90
FT31114	Stecknuss 1/4", Inbus	8 mm	8.65	7.45	6.90

## STECKNUSS 1/4", Schlitz, Chrom-Vanadium, S2-Stahl

Art. Nr.	Beschreibung	Grösse	Liste	VP inkl.	VP exkl.
FT31071	Stecknuss 1/4", Schlitz	4 mm	8.65	7.45	6.90
FT31580	Stecknuss 1/4", Schlitz	5 mm	8.65	7.45	6.90
FT31072	Stecknuss 1/4", Schlitz	5.5 mm	8.65	7.45	6.90
FT31581	Stecknuss 1/4", Schlitz	6.5 mm	8.65	7.45	6.90
FT31073	Stecknuss 1/4", Schlitz	7 mm	8.65	7.45	6.90



## STECKNUSS 1/4", Torx, ohne Bohrung, Chrom-Vanadium, S2-Stahl

Art. Nr.	Beschreibung	Grösse	Liste	VP inkl.	VP exkl.
FT31074	Stecknuss 1/4", Torx	T10	8.65	7.45	6.90
FT31075	Stecknuss 1/4", Torx	T15	8.65	7.45	6.90
FT31076	Stecknuss 1/4", Torx	T20	8.65	7.45	6.90
FT31077	Stecknuss 1/4", Torx	T25	8.65	7.45	6.90



## ADAPTER 1/4" F x 3/8" M, Chrom-Vanadium

Art. Nr.	Beschreibung	Grösse	Liste	VP inkl.	VP exkl.
FT31599	Adapter 1/4" F x 3/8" M	-	8.65	7.45	6.90



## ADAPTER 1/4" F x 1/4" F, Chrom-Vanadium

Art. Nr.	Beschreibung	Grösse	Liste	VP inkl.	VP exkl.
FT31600	Adapter 1/4" F x 1/4" F	-	8.65	7.45	6.90



## ADAPTER 1/4" M x 3/8" M, Chrom-Vanadium

Art. Nr.	Beschreibung	Grösse	Liste	VP inkl.	VP exkl.
FT31617	Adapter 1/4" M x 3/8" M	-	11.15	9.60	8.90



## STECKNUSS 1/4", Phillips, Chrom-Vanadium, S2-Stahl

Art. Nr.	Beschreibung	Grösse	Liste	VP inkl.	VP exkl.
FT31067	Stecknuss 1/4", Phillips	PH1	8.65	7.45	6.90
FT31068	Stecknuss 1/4", Phillips	PH2	8.65	7.45	6.90
FT31117	Stecknuss 1/4", Phillips	PH3	8.65	7.45	6.90



Art. Nr.	Beschreibung	Grösse	Liste	VP inkl.	VP exkl.
FT31582	Stecknuss 1/4", Torx	T27	8.65	7.45	6.90
FT31078	Stecknuss 1/4", Torx	T30	8.65	7.45	6.90
FT31079	Stecknuss 1/4", Torx	T40	8.65	7.45	6.90
FT31583	Stecknuss 1/4", Torx	T50	9.90	8.55	7.90



## ADAPTER 1/4" M x 1/4" M

Art. Nr.	Beschreibung	Grösse	Liste	VP inkl.	VP exkl.
FT31022	Adapter 1/4" M x 1/4" M	-	8.65	7.45	6.90



## ADAPTER 1/4" M x 1/2" M, Chrom-Vanadium

Art. Nr.	Beschreibung	Grösse	Liste	VP inkl.	VP exkl.
FT31616	Adapter 1/4" M x 1/2" M	-	9.90	8.55	7.90



## ADAPTER 1/4" M x 1/2" M, Chrom-Vanadium

Art. Nr.	Beschreibung	Grösse	Liste	VP inkl.	VP exkl.
FT31618	Adapter 1/4" M x 1/2" M	-	12.40	10.70	9.90

## ADAPTER SET 3-tlg., Chrom-Vanadium

Art. Nr.	FT30036
Bezeichnung	Adapter-Set, 3-tlg.
Features	1/4" M x 1/4" M   1/4" M x 3/8" M   1/4" M x 1/2" M
Verkaufspreis	Aktion inkl. 20.00    Aktion exkl. 18.50    Liste 23.15







### KARDANGELNK 1/4", Chrom-Vanadium

Art. Nr.	Beschreibung	Grösse	Liste	VP inkl.	VP exkl.
FT31039	Kardangelnk 1/4"	-	14.90	12.85	11.90



### VERLÄNGERUNG 1/4", 150 mm, Chrom-Vanadium

Art. Nr.	Beschreibung	Länge	Liste	VP inkl.	VP exkl.
FT31053	Verlängerung 1/4"	150 mm	11.15	9.60	8.90



### T-GRIFF 1/4", mit Adapter, Chrom-Vanadium

Art. Nr.	Beschreibung	Länge	Liste	VP inkl.	VP exkl.
FT31601	T-Griff 1/4", mit Adapter	115 mm	12.40	10.70	9.90



### STECKGRIFF 1/4", Chrom-Vanadium

Art. Nr.	Beschreibung	Grösse	Liste	VP inkl.	VP exkl.
FT31057	Steckgriff 1/4"	-	17.40	15.00	13.90

# WERKZEUGE 3/8"

### STECKNUSS 3/8", Chrom-Vanadium

Art. Nr.	Beschreibung	Grösse	Liste	VP inkl.	VP exkl.
FT31136	Stecknuss 3/8"	5.5 mm	7.40	6.40	5.90
FT31137	Stecknuss 3/8"	6 mm	7.40	6.40	5.90
FT31138	Stecknuss 3/8"	7 mm	7.40	6.40	5.90
FT31139	Stecknuss 3/8"	8 mm	7.40	6.40	5.90
FT31130	Stecknuss 3/8"	10 mm	7.40	6.40	5.90
FT31131	Stecknuss 3/8"	11 mm	7.40	6.40	5.90
FT31132	Stecknuss 3/8"	12 mm	7.40	6.40	5.90
FT31133	Stecknuss 3/8"	13 mm	7.40	6.40	5.90
FT31134	Stecknuss 3/8"	14 mm	8.65	7.45	6.90

### VERLÄNGERUNG 1/4", 50 mm, Chrom-Vanadium

Art. Nr.	Beschreibung	Länge	Liste	VP inkl.	VP exkl.
FT31052	Verlängerung 1/4"	50 mm	8.65	7.45	6.90



### VERLÄNGERUNG 1/4\", flexibel, 150 mm, Chrom-Vanadium

Art. Nr.	Beschreibung	Länge	Liste	VP inkl.	VP exkl.
FT31054	Verlängerung 1/4\", flexibel	150 mm	14.90	12.85	11.90



### VERLÄNGERUNG 1/4\", mit Adapter, Chrom-Vanadium

Art. Nr.	Beschreibung	Länge	Liste	VP inkl.	VP exkl.
FT31601	Verlängerung 1/4\", mit Adapter	50 mm	13.65	11.80	10.90



### UMSCHALTKNARRE 3/8\", Chrom-Vanadium

Art. Nr.	Beschreibung	Zähne	Liste	VP inkl.	VP exkl.
FT31061	Umschaltknarre 3/8"	48	46.25	40.00	37.00



Art. Nr.	Beschreibung	Grösse	Liste	VP inkl.	VP exkl.
FT31135	Stecknuss 3/8"	15 mm	8.65	7.45	6.90
FT31140	Stecknuss 3/8"	16 mm	8.65	7.45	6.90
FT31141	Stecknuss 3/8"	17 mm	8.65	7.45	6.90
FT31142	Stecknuss 3/8"	18 mm	8.65	7.45	6.90
FT31143	Stecknuss 3/8"	19 mm	8.65	7.45	6.90
FT31144	Stecknuss 3/8"	20 mm	8.65	7.45	6.90
FT31145	Stecknuss 3/8"	21 mm	8.65	7.45	6.90
FT31146	Stecknuss 3/8"	22 mm	9.90	8.55	7.90
FT31147	Stecknuss 3/8"	24 mm	9.90	8.55	7.90



### STECKNUSS 3/8\", Lang, 63 mm, Chrom-Vanadium

Art. Nr.	Beschreibung	Grösse	Liste	VP inkl.	VP exkl.
FT31174	Stecknuss 3/8\", Lang	8 mm	14.90	12.85	11.90
FT31175	Stecknuss 3/8\", Lang	9 mm	14.90	12.85	11.90
FT31176	Stecknuss 3/8\", Lang	10 mm	14.90	12.85	11.90
FT31177	Stecknuss 3/8\", Lang	11 mm	14.90	12.85	11.90
FT31178	Stecknuss 3/8\", Lang	12 mm	16.15	12.85	11.90



### STECKNUSS 3/8\", Innentorx, Chrom-Vanadium

Art. Nr.	Beschreibung	Grösse	Liste	VP inkl.	VP exkl.
FT31602	Stecknuss 3/8\", Innentorx	E8	8.65	7.45	6.90
FT31603	Stecknuss 3/8\", Innentorx	E10	8.65	7.45	6.90
FT31604	Stecknuss 3/8\", Innentorx	E11	8.65	7.45	6.90
FT31605	Stecknuss 3/8\", Innentorx	E12	9.90	8.55	7.90
FT31606	Stecknuss 3/8\", Innentorx	E14	9.90	8.55	7.90
FT31607	Stecknuss 3/8\", Innentorx	E16	11.15	9.60	8.90
FT31608	Stecknuss 3/8\", Innentorx	E18	11.15	9.60	8.90

### STECKNUSS 3/8\", Torx, ohne Bohrung, Chrom-Vanadium, S2-Stahl

Art. Nr.	Beschreibung	Grösse	Liste	VP inkl.	VP exkl.
FT31164	Stecknuss 3/8\", Torx	T8	13.65	11.80	10.90
FT31165	Stecknuss 3/8\", Torx	T10	13.65	11.80	10.90
FT31166	Stecknuss 3/8\", Torx	T15	13.65	11.80	10.90
FT31167	Stecknuss 3/8\", Torx	T20	13.65	11.80	10.90
FT31168	Stecknuss 3/8\", Torx	T25	13.65	11.80	10.90
FT31169	Stecknuss 3/8\", Torx	T27	13.65	11.80	10.90

### STECKNUSS 3/8\", Inbus, Chrom-Vanadium, S2-Stahl

Art. Nr.	Beschreibung	Grösse	Liste	VP inkl.	VP exkl.
FT31148	Stecknuss 3/8\", Inbus	3 mm	13.65	11.80	10.90
FT31149	Stecknuss 3/8\", Inbus	4 mm	13.65	11.80	10.90
FT31150	Stecknuss 3/8\", Inbus	5 mm	13.65	11.80	10.90
FT31151	Stecknuss 3/8\", Inbus	6 mm	13.65	11.80	10.90



### STECKNUSS 3/8\", Pozidriv, Chrom-Vanadium, S2-Stahl

Art. Nr.	Beschreibung	Grösse	Liste	VP inkl.	VP exkl.
FT31158	Stecknuss 3/8\", Pozidriv	PZ1	13.65	11.80	10.90
FT31159	Stecknuss 3/8\", Pozidriv	PZ2	13.65	11.80	10.90
FT31160	Stecknuss 3/8\", Pozidriv	PZ3	13.65	11.80	10.90



### ZÜNDKERZEN-STECKNUSS 3/8\", Chrom-Vanadium

Art. Nr.	Beschreibung	Grösse	Liste	VP inkl.	VP exkl.
FT31179	Stecknuss 3/8\", Lang	13 mm	16.15	13.95	12.90
FT31180	Stecknuss 3/8\", Lang	14 mm	16.15	13.95	12.90
FT31181	Stecknuss 3/8\", Lang	15 mm	16.15	13.95	12.90
FT31182	Stecknuss 3/8\", Lang	17 mm	16.15	13.95	12.90
FT31183	Stecknuss 3/8\", Lang	19 mm	16.15	13.95	12.90



Art. Nr.	Beschreibung	Grösse	Liste	VP inkl.	VP exkl.
FT31170	Stecknuss 3/8\", Torx	T30	13.65	11.80	10.90
FT31171	Stecknuss 3/8\", Torx	T40	13.65	11.80	10.90
FT31172	Stecknuss 3/8\", Torx	T45	13.65	11.80	10.90
FT31173	Stecknuss 3/8\", Torx	T50	14.90	12.85	11.90



### STECKNUSS 3/8\", Phillips, Chrom-Vanadium, S2-Stahl

Art. Nr.	Beschreibung	Grösse	Liste	VP inkl.	VP exkl.
FT31155	Stecknuss 3/8\", Phillips	PH1	13.65	11.80	10.90
FT31156	Stecknuss 3/8\", Phillips	PH2	13.65	11.80	10.90
FT31157	Stecknuss 3/8\", Phillips	PH3	13.65	11.80	10.90





**STECKNUSS 3/8", Schlitz, Chrom-Vanadium, S2-Stahl**

Art. Nr.	Beschreibung	Grösse	Liste	VP inkl.	VP exkl.
FT31161	Stecknuss 3/8", Schlitz	5.5 mm	13.65	11.80	10.90
FT31162	Stecknuss 3/8", Schlitz	7 mm	13.65	11.80	10.90
FT31163	Stecknuss 3/8", Schlitz	8 mm	13.65	11.80	10.90

**ADAPTER ZUR VERLÄNGERUNG 3/8" M x 3/8" F, Chrom-Vanadium**

Art. Nr.	Beschreibung	Grösse	Liste	VP inkl.	VP exkl.
FT31019	Adapter zur Verlängerung, 3/8" M x 3/8" F	-	16.15	13.95	12.90

**ADAPTER 3/8" F x 5/16" F, Chrom-Vanadium**

Art. Nr.	Beschreibung	Grösse	Liste	VP inkl.	VP exkl.
FT31610	Adapter 3/8" F x 5/16" F	-	16.15	13.95	12.90

**VERLÄNGERUNG 3/8", Chrom-Vanadium**

Art. Nr.	Beschreibung	Länge	Liste	VP inkl.	VP exkl.
FT31055	Verlängerung 3/8"	200 mm	24.90	21.50	19.90

# WERKZEUGE 1/2"

**STECKNUSS 1/2", Chrom-Vanadium**

Art. Nr.	Beschreibung	Grösse	Liste	VP inkl.	VP exkl.
FT31080	Stecknuss 1/2"	10 mm	8.65	7.45	6.90
FT31081	Stecknuss 1/2"	11 mm	8.65	7.45	6.90
FT31082	Stecknuss 1/2"	12 mm	8.65	7.45	6.90
FT31083	Stecknuss 1/2"	13 mm	8.65	7.45	6.90
FT31084	Stecknuss 1/2"	14 mm	8.65	7.45	6.90
FT31085	Stecknuss 1/2"	15 mm	8.65	7.45	6.90
FT31086	Stecknuss 1/2"	16 mm	8.65	7.45	6.90
FT31087	Stecknuss 1/2"	17 mm	9.90	8.55	7.90
FT31088	Stecknuss 1/2"	18 mm	9.90	8.55	7.90

**ADAPTER 3/8" F x 1/2" M, Chrom-Vanadium**

Art. Nr.	Beschreibung	Grösse	Liste	VP inkl.	VP exkl.
FT31609	Adapter 3/8" F x 1/2" M	-	16.15	13.95	12.90

**ADAPTER 1/2" F x 3/8" F, Chrom-Vanadium**

Art. Nr.	Beschreibung	Grösse	Liste	VP inkl.	VP exkl.
FT31020	Adapter 1/2" F x 3/8" F	-	16.15	13.95	12.90

**VERLÄNGERUNG 3/8", Chrom-Vanadium**

Art. Nr.	Beschreibung	Länge	Liste	VP inkl.	VP exkl.
FT31056	Verlängerung 3/8"	75 mm	12.40	10.70	9.90

**KARDANGELENK 3/8", Chrom-Vanadium**

Art. Nr.	Beschreibung	Grösse	Liste	VP inkl.	VP exkl.
FT31040	Kardangelenk 3/8"	-	16.65	16.10	14.90



Art. Nr.	Beschreibung	Grösse	Liste	VP inkl.	VP exkl.
FT31089	Stecknuss 1/2"	19 mm	9.90	8.55	7.90
FT31090	Stecknuss 1/2"	20 mm	9.90	8.55	7.90
FT31611	Stecknuss 1/2"	21 mm	11.15	9.60	8.90
FT31091	Stecknuss 1/2"	22 mm	11.15	9.60	8.90
FT31092	Stecknuss 1/2"	24 mm	11.15	9.60	8.90
FT31093	Stecknuss 1/2"	27 mm	13.65	11.80	10.90
FT31094	Stecknuss 1/2"	30 mm	14.90	12.85	11.90
FT31095	Stecknuss 1/2"	32 mm	16.15	13.95	12.90

**STECKNUSS 1/2", Lang, Chrom-Vanadium**

Art. Nr.	Beschreibung	Grösse	Liste	VP inkl.	VP exkl.
FT31795	Stecknuss 1/2", Lang	10 mm	18.65	16.10	14.90
FT31796	Stecknuss 1/2", Lang	11 mm	18.65	16.10	14.90
FT31797	Stecknuss 1/2", Lang	12 mm	18.65	16.10	14.90
FT31798	Stecknuss 1/2", Lang	13 mm	18.65	16.10	14.90
FT31799	Stecknuss 1/2", Lang	14 mm	19.90	17.20	15.90
FT31800	Stecknuss 1/2", Lang	15 mm	19.90	17.20	15.90

**STECKNUSS 1/2", Inbus, Chrom-Vanadium, S2-Stahl**

Art. Nr.	Beschreibung	Grösse	Liste	VP inkl.	VP exkl.
FT31879	Stecknuss, 1/2"	4 mm	CHF 16.25	CHF 13.95	CHF 12.90
FT31880	Stecknuss, 1/2"	5 mm	CHF 16.25	CHF 13.95	CHF 12.90
FT31881	Stecknuss, 1/2"	6 mm	CHF 16.25	CHF 13.95	CHF 12.90
FT31882	Stecknuss, 1/2"	7 mm	CHF 16.25	CHF 13.95	CHF 12.90

**STECKNUSS 1/2", Torx, ohne Bohrung, Chrom-Vanadium, S2-Stahl**

Art. Nr.	Beschreibung	Grösse	Liste	VP inkl.	VP exkl.
FT31895	Stecknuss, 1/2"	T20	CHF 16.25	CHF 13.95	CHF 12.90
FT31896	Stecknuss, 1/2"	T25	CHF 16.25	CHF 13.95	CHF 12.90
FT31897	Stecknuss, 1/2"	T27	CHF 16.25	CHF 13.95	CHF 12.90
FT31898	Stecknuss, 1/2"	T30	CHF 16.25	CHF 13.95	CHF 12.90

**STECKNUSS 1/2", XZN, Chrom-Vanadium, S2-Stahl**

Art. Nr.	Beschreibung	Grösse	Liste	VP inkl.	VP exkl.
FT31887	Stecknuss, 1/2"	M4	CHF 16.25	CHF 13.95	CHF 12.90
FT31888	Stecknuss, 1/2"	M5	CHF 16.25	CHF 13.95	CHF 12.90
FT31889	Stecknuss, 1/2"	M6	CHF 16.25	CHF 13.95	CHF 12.90
FT31890	Stecknuss, 1/2"	M8	CHF 16.25	CHF 13.95	CHF 12.90

Art. Nr.	Beschreibung	Grösse	Liste	VP inkl.	VP exkl.
FT31612	Stecknuss 1/2", Lang	17 mm	19.90	17.20	15.90
FT31613	Stecknuss 1/2", Lang	19 mm	19.90	17.20	15.90
FT31614	Stecknuss 1/2", Lang	21 mm	21.15	18.25	16.90
FT31801	Stecknuss 1/2", Lang	22 mm	21.15	18.25	16.90
FT31615	Stecknuss 1/2", Lang	24 mm	21.15	18.25	16.90



Art. Nr.	Beschreibung	Grösse	Liste	VP inkl.	VP exkl.
FT31883	Stecknuss, 1/2"	8 mm	CHF 16.25	CHF 13.95	CHF 12.90
FT31884	Stecknuss, 1/2"	10 mm	CHF 16.25	CHF 13.95	CHF 12.90
FT31885	Stecknuss, 1/2"	12 mm	CHF 19.95	CHF 17.20	CHF 15.90
FT31886	Stecknuss, 1/2"	14 mm	CHF 19.95	CHF 17.20	CHF 15.90



Art. Nr.	Beschreibung	Grösse	Liste	VP inkl.	VP exkl.
FT31899	Stecknuss, 1/2"	T40	CHF 16.25	CHF 13.95	CHF 12.90
FT31900	Stecknuss, 1/2"	T45	CHF 16.25	CHF 13.95	CHF 12.90
FT31901	Stecknuss, 1/2"	T50	CHF 19.95	CHF 17.20	CHF 15.90
FT31902	Stecknuss, 1/2"	T55	CHF 19.95	CHF 17.20	CHF 15.90



Art. Nr.	Beschreibung	Grösse	Liste	VP inkl.	VP exkl.
FT31891	Stecknuss, 1/2"	M10	CHF 16.25	CHF 13.95	CHF 12.90
FT31892	Stecknuss, 1/2"	M12	CHF 19.95	CHF 17.20	CHF 15.90
FT31893	Stecknuss, 1/2"	M14	CHF 19.95	CHF 17.20	CHF 15.90
FT31894	Stecknuss, 1/2"	M16	CHF 19.95	CHF 17.20	CHF 15.90





# WERKZEUGE 1/2"

## SCHLAGNUSS 1/2", mit Kunststoffhülse, Chrom-Vanadium

Art. Nr.	Beschreibung	Grösse	Liste	VP inkl.	VP exkl.
FT31705	Schlagnuss 1/2", mit Kunststoffhülse	17 mm	17.40	15.00	13.90
FT31706	Schlagnuss 1/2", mit Kunststoffhülse	19 mm	17.40	15.00	13.90



## SCHLAGNUSS-SATZ 1/2", mit Kunststoffhülse

Art. Nr.	Beschreibung	Grösse	Liste	VP inkl.	VP exkl.
FT30037	Schlagnuss-Satz 1/2", mit Kunststoffhülse	4 tlg.	57.40	49.60	45.90



## ADAPTER 1/2" F x 9/16" F, Chrom-Vanadium

Art. Nr.	Beschreibung	Grösse	Liste	VP inkl.	VP exkl.
FT31018	Adapter 1/2" F x 9/16" F	-	13.60	11.80	10.90



## VERLÄNGERUNG 1/2", Chrom-Vanadium

Art. Nr.	Beschreibung	Länge	Liste	VP inkl.	VP exkl.
FT31050	Verlängerung 1/2"	125 mm	21.15	18.25	16.90



## SCHLAGNUSS 1/2", mit Kunststoffhülse

Art. Nr.	Beschreibung	Grösse	Liste	VP inkl.	VP exkl.
FT31707	Schlagnuss 1/2", mit Kunststoffhülse	21 mm	19.90	17.20	15.90
FT31708	Schlagnuss 1/2", mit Kunststoffhülse	22 mm	19.90	17.20	15.90



## ZÜNDKERZEN-STECKNUSS 1/2", Chrom-Vanadium

Art. Nr.	Beschreibung	Grösse	Liste	VP inkl.	VP exkl.
FT31184	Zündkerzen-Stecknuss 1/2"	16 mm	19.90	17.20	15.90
FT31185	Zündkerzen-Stecknuss 1/2"	21 mm	21.15	18.25	16.90



## VERLÄNGERUNG 1/2", Chrom-Vanadium

Art. Nr.	Beschreibung	Länge	Liste	VP inkl.	VP exkl.
FT31051	Verlängerung 1/2"	250 mm	26.15	22.60	20.90



## UMSCHALTKNARRE 1/2", Chrom-Vanadium

Art. Nr.	Beschreibung	Zähne	Liste	VP inkl.	VP exkl.
FT31059	Umschaltknarre 1/2"	48	56.65	48.95	45.30



## KARDANGELLENK 1/2", Chrom-Vanadium

Art. Nr.	Beschreibung	Grösse	Liste	VP inkl.	VP exkl.
FT31038	Kardangelnk 1/2"	-	23.75	20.55	19.00



# EINZELWERKZEUGE



## WERKZEUGWAGEN Einlagen

Art. Nr.	Beschreibung	Grösse	Liste	VP inkl.	VP exkl.
FT31552	Einlage 1, Stecknüsse, 130-tlg.	-	348.75	301.60	279.00
FT31553	Einlage 2, Gabelschlüssel/Hammer, 42-tlg.	-	436.25	377.25	349.00
FT31554	Einlage 2.1, Gabelschlüssel, 49-tlg.	-	498.75	431.30	399.00
FT31555	Einlage 3, Schraubendreher und Bits, 147-tlg.	-	406.25	351.30	325.00
FT31556	Einlage 3.1, PB Swiss Tools, 147-tlg.	-	686.25	593.45	549.00
FT31557	Einlage 4, Zangen, 12-tlg.	-	348.75	301.60	279.00
FT31558	Einlage 4.1, Zangen, 211-tlg.	-	406.25	351.30	325.00



## BIT-KNARRE 1/4", umschaltbar

Art. Nr.	Beschreibung	Grösse	Liste	VP inkl.	VP exkl.
FT31821	Bit-Knarre 1/4", umschaltbar	-	22.40	19.35	17.90



## MAGNETISCHER-BITHALTER 1/4"

Art. Nr.	Beschreibung	Grösse	Liste	VP inkl.	VP exkl.
FT31735	Magnetischer-Bithalter 1/4"	-	13.65	11.80	10.90



## BITHALTER 1/4", 150 mm

Art. Nr.	Beschreibung	Grösse	Liste	VP inkl.	VP exkl.
FT31819	Bithalter	150 mm	22.45	19.35	17.90



## BITHALTER schlanke Form

Art. Nr.	Beschreibung	Grösse	Liste	VP inkl.	VP exkl.
FT31823	Bithalter, schlanke Form	-	17.40	15.00	13.90



## SCHRAUBENDREHER Torx, S2-Stahl

Art. Nr.	Beschreibung	Grösse	Liste	VP inkl.	VP exkl.
FT31712	Schraubendreher, Torx	T10	9.90	8.55	7.90
FT31713	Schraubendreher, Torx	T15	10.65	9.20	8.50
FT31714	Schraubendreher, Torx	T20	11.15	9.60	8.90

## SCHRAUBENDREHER-/BITHALTER 1/4", S2-Stahl

Art. Nr.	Beschreibung	Grösse	Liste	VP inkl.	VP exkl.
FT31559	Einlage 4.2, Knipex, 213-tlg.	-	811.25	701.55	649.00
FT31560	Einlage 5, Metallsäge und Feilen, 30-tlg.	-	286.25	247.55	229.00
FT31561	Einlage 6, Messwerkzeuge, 86-tlg.	-	436.25	377.25	349.00
FT31562	Einlage 7, Messwerkzeuge, 73-tlg.	-	236.25	204.30	189.00
FT31563	Einlage 8, Metallsäge und Feilen, 28-tlg.	-	211.25	182.70	169.00
FT31564	Einlage 9, Drehmomentschlüssel, 48-tlg.	-	323.75	279.95	259.00
FT31565	Einlage 10, Hazet, 55-tlg.	-	798.75	690.75	639.00



## SCHRAUBENDREHER-/BITHALTER 1/4", S2-Stahl

Art. Nr.	Beschreibung	Grösse	Liste	VP inkl.	VP exkl.
FT31710	Schraubendreher-/Bithalter 1/4"	-	14.90	12.85	11.90



## MAGNETISCHER-BITHALTER 1/4", schlanke Form

Art. Nr.	Beschreibung	Grösse	Liste	VP inkl.	VP exkl.
FT31736	Magnetischer-Bithalter, schlanke Form, 1/4"	-	11.15	9.60	8.90



## BITHALTER 1/4", 300 mm

Art. Nr.	Beschreibung	Grösse	Liste	VP inkl.	VP exkl.
FT31820	Bithalter	300 mm	33.75	29.10	26.90



## BITHALTER schlanke Form, mit Magnetring

Art. Nr.	Beschreibung	Grösse	Liste	VP inkl.	VP exkl.
FT31822	Bithalter, schlanke Form, mit Magnetring	-	21.15	18.25	16.90





**SCHRAUBENDREHER** Phillips, S2-Stahl

Art. Nr.	Beschreibung	Grösse	Liste	VP inkl.	VP exkl.
FT31717	Schraubendreher, Phillips	PH0	9.90	8.55	7.90
FT31718	Schraubendreher, Phillips	PH1	10.65	9.20	8.50
FT31719	Schraubendreher, Phillips	PH2	11.15	9.60	8.90

**SCHRAUBENDREHER** Pozidriv, S2-Stahl

Art. Nr.	Beschreibung	Grösse	Liste	VP inkl.	VP exkl.
FT31720	Schraubendreher, Pozidriv	PZ1	10.65	9.20	8.50
FT31721	Schraubendreher, Pozidriv	PZ2	11.15	9.60	8.90

**SCHRAUBENDREHER** Schlitz, S2-Stahl, VSM-Klinge

Art. Nr.	Beschreibung	Grösse	Liste	VP inkl.	VP exkl.
FT31722	Schraubendreher, Schlitz	2 mm	10.65	9.20	8.50
FT31723	Schraubendreher, Schlitz	2.5 mm	10.65	9.20	8.50
FT31724	Schraubendreher, Schlitz	3 mm	11.15	9.60	8.90
FT31725	Schraubendreher, Schlitz	3.5 mm	11.90	10.25	9.50

**SPANNUNGSPRÜFER** 110 - 250 V

Art. Nr.	Beschreibung	Grösse	Liste	VP inkl.	VP exkl.
FT31662	Spannungsprüfer, 110 - 250 V	-	6.15	5.30	4.90

**KOMBIZANGE** 180 mm, Chrom-Vanadium, 3-Komp. Griff, lasergehärtet

Art. Nr.	Beschreibung	Grösse	Liste	VP inkl.	VP exkl.
FT31667	Kombizange	180 mm	26.15	22.60	20.90

**FLACHRUNDZANGE** 200 mm, Chrom-Vanadium, 3-Komp. Griff, lasergehärtet

Art. Nr.	Beschreibung	Grösse	Liste	VP inkl.	VP exkl.
FT31669	Flachrundzange	200 mm	26.15	22.60	20.90

**UNIVERSALSCHERE** Inox, 190 mm

Art. Nr.	Beschreibung	Grösse	Liste	VP inkl.	VP exkl.
FT31671	Universalschere, Inox	190 mm	19.90	17.20	15.90

**MAGNETISIERER / ENTMAGNETISIERER**

Art. Nr.	Beschreibung	Grösse	Liste	VP inkl.	VP exkl.
FT31661	Magnetisierer/Entmagnetisierer	-	8.65	7.45	6.90

**SEITENSCHNEIDER** 160 mm, Chrom-Vanadium, 3-Komp. Griff, lasergehärtet

Art. Nr.	Beschreibung	Grösse	Liste	VP inkl.	VP exkl.
FT31668	Seitenschneider	160 mm	26.15	22.60	20.90

**BEISSZANGE** 200 mm

Art. Nr.	Beschreibung	Grösse	Liste	VP inkl.	VP exkl.
FT31670	Beisszange	200 mm	21.15	18.25	16.90

**GRIPZANGE** 225 mm

Art. Nr.	Beschreibung	Grösse	Liste	VP inkl.	VP exkl.
FT31672	Gripzange	225 mm	28.65	24.75	22.90

**CRIMPZANGE** 240 mm

Art. Nr.	Beschreibung	Grösse	Liste	VP inkl.	VP exkl.
FT31674	Crimpzange	240 mm	19.90	17.20	15.90

**SICHERUNGSRINGZANGE** innen, gebogen

Art. Nr.	Beschreibung	Grösse	Liste	VP inkl.	VP exkl.
FT31730	Sicherungsringzange, innen, gebogen	-	34.90	30.15	27.90

**SICHERUNGSRINGZANGE** innen

Art. Nr.	Beschreibung	Grösse	Liste	VP inkl.	VP exkl.
FT31732	Sicherungsringzange, innen	-	34.90	30.15	27.90

**BLEYSCHERE** gerade, 250 mm

Art. Nr.	Beschreibung	Grösse	Liste	VP inkl.	VP exkl.
FT31698	Bleischere, gerade	250 mm	21.15	18.25	16.90

**ELEKTRONIK-FLACHRUNDZANGE** 125 mm

Art. Nr.	Beschreibung	Grösse	Liste	VP inkl.	VP exkl.
FT31664	Elektronik-Flachrundzange	125 mm	12.40	10.70	9.90

**ELEKTRONIK-VORSCHNEIDER** 125 mm

Art. Nr.	Beschreibung	Grösse	Liste	VP inkl.	VP exkl.
FT31666	Elektronik-Vorschneider	125 mm	12.40	10.70	9.90

**SCHLOSSERHAMMER** 400 gr.

Art. Nr.	Beschreibung	Gewicht	Liste	VP inkl.	VP exkl.
FT31622	Schlosserhammer	400 gr.	26.25	22.70	21.00

**WASSERPUMPENZANGE** 250 mm

Art. Nr.	Beschreibung	Grösse	Liste	VP inkl.	VP exkl.
FT31734	Wasserpumpenzange	250 mm	40.00	34.60	32.00

**SICHERUNGSRINGZANGE** aussen, gebogen

Art. Nr.	Beschreibung	Grösse	Liste	VP inkl.	VP exkl.
FT31731	Sicherungsringzange, aussen, gebogen	-	34.90	30.15	27.90

**SICHERUNGSRINGZANGE** aussen

Art. Nr.	Beschreibung	Grösse	Liste	VP inkl.	VP exkl.
FT31733	Sicherungsringzange, aussen	-	34.90	30.15	27.90

**ELEKTRONIK-SEITENSCHNEIDER** 125 mm

Art. Nr.	Beschreibung	Grösse	Liste	VP inkl.	VP exkl.
FT31663	Elektronik-Seitenschneider	125 mm	12.40	10.70	9.90

**ELEKTRONIK-KOMBIZANGE** 125 mm

Art. Nr.	Beschreibung	Grösse	Liste	VP inkl.	VP exkl.
FT31665	Elektronik-Kombizange	125 mm	12.40	10.70	9.90

**INBUSSCHLÜSSEL** 4-tlg., 1.27/1.5/2/2.5 mm

Art. Nr.	Beschreibung	Grösse	Liste	VP inkl.	VP exkl.
FT31058	Inbuschlüssel, 4-tlg.	-	5.65	4.85	4.50

**NYLON-HAMMER** ø 30 mm, rückschlagfrei

Art. Nr.	Beschreibung	Grösse	Liste	VP inkl.	VP exkl.
FT31623	Nylon-Hammer, ø 30 mm	30 mm	35.00	30.25	28.00





**ADERENDHÜLSEN-SET 200-tlg.**

Art. Nr.	Beschreibung	Grösse	Liste	VP inkl.	VP exkl.
FT31673	Aderendhülsen-Set, 200-tlg.	-	12.40	10.70	9.90

**METALLSÄGEBLÄTTER HSS, 300 mm, 5 Stk.**

Art. Nr.	Beschreibung	Grösse	Liste	VP inkl.	VP exkl.
FT31676	Metallsägeblätter, HSS, 5 Stk.	300 mm	8.65	7.45	6.90

**UNIVERSALMESSER 18mm**

Art. Nr.	Beschreibung	Grösse	Liste	VP inkl.	VP exkl.
FT31678	Universalmesser	18 mm	9.90	8.55	7.90

**MEISSEL- UND DURCHSCHLAG-SATZ 5-tlg.**

Art. Nr.	Beschreibung	Grösse	Liste	VP inkl.	VP exkl.
FT31680	Meissel- und Durchschlag-Satz, 5-tlg.	-	23.65	20.45	18.90

**FEILE flach, 200 mm**

Art. Nr.	Beschreibung	Grösse	Liste	VP inkl.	VP exkl.
FT31682	Feile, flach	200 mm	13.65	11.80	10.90

**FEILE 4-kant, 200 mm**

Art. Nr.	Beschreibung	Grösse	Liste	VP inkl.	VP exkl.
FT31684	Feile, 4-Kant	200 mm	13.65	11.80	10.90

**TELESKOP-SPIEGEL 200-550mm**

Art. Nr.	Beschreibung	Grösse	Liste	VP inkl.	VP exkl.
FT31686	Teleskop-Spiegel	200-550 mm	12.40	10.70	9.90

**METALLBÜGELSÄGE 300 mm**

Art. Nr.	Beschreibung	Grösse	Liste	VP inkl.	VP exkl.
FT31675	Metallbügelsäge	300 mm	34.90	30.15	27.90

**AKKU LED-TASCHENLAMPE**

Art. Nr.	Beschreibung	Grösse	Liste	VP inkl.	VP exkl.
FT31677	Akku LED-Taschenlampe	-	41.15	35.55	32.90

**ERSATZKLINGEN ZU UNIVERSALMESSER 18 mm, 10 Stk.**

Art. Nr.	Beschreibung	Grösse	Liste	VP inkl.	VP exkl.
FT31679	Ersatzklingen zu Universalmesser	18 mm	3.40	2.90	2.70

**FEILE halb-rund, 200 mm**

Art. Nr.	Beschreibung	Grösse	Liste	VP inkl.	VP exkl.
FT31681	Feile, halb-rund	200 mm	13.65	11.80	10.90

**FEILE rund, 200 mm**

Art. Nr.	Beschreibung	Grösse	Liste	VP inkl.	VP exkl.
FT31683	Feile, rund	125 mm	13.65	11.80	10.90

**NADELFEILEN-SET 5-tlg.**

Art. Nr.	Beschreibung	Grösse	Liste	VP inkl.	VP exkl.
FT31685	Nadelfeilen-Set, 5-tlg.	-	17.40	15.00	13.90

**TELESKOP-MAGNET 135-640mm**

Art. Nr.	Beschreibung	Grösse	Liste	VP inkl.	VP exkl.
FT31687	Teleskop-Magnet	135-640 mm	12.40	10.70	9.90

**MALERSPACHTEL 40 mm**

Art. Nr.	Beschreibung	Grösse	Liste	VP inkl.	VP exkl.
FT31688	Malerspachtel	40 mm	9.90	8.55	7.90

**ALUMINIUM-ZIMMERMANNSWINKEL 250 mm**

Art. Nr.	Beschreibung	Grösse	Liste	VP inkl.	VP exkl.
FT31690	Aluminium-Zimmermannswinkel	250 mm	17.40	15.00	13.90

**ANREISSNADEL 150 mm**

Art. Nr.	Beschreibung	Grösse	Liste	VP inkl.	VP exkl.
FT31692	Anreissnadel	150 mm	8.65	7.45	6.90

**MESSSCHIEBER 0-150 mm**

Art. Nr.	Beschreibung	Grösse	Liste	VP inkl.	VP exkl.
FT31694	Messschieber	0-150 mm	57.40	49.60	45.90

**FÜHLERLEHRE 0.05-1.0 mm**

Art. Nr.	Beschreibung	Grösse	Liste	VP inkl.	VP exkl.
FT31696	Fühlerlehre	0.05-1.0 mm	14.90	12.85	11.90

**METALLMASSSTAB 300 mm**

Art. Nr.	Beschreibung	Grösse	Liste	VP inkl.	VP exkl.
FT31699	Metallmassstab	300 mm	4.90	4.20	3.90

**SCHLOSSERWINKEL 250 mm**

Art. Nr.	Beschreibung	Grösse	Liste	VP inkl.	VP exkl.
FT31701	Schlosserwinkel	250 mm	19.90	17.20	15.90

**ROLLMETER 5 m, EC-Class 2**

Art. Nr.	Beschreibung	Grösse	Liste	VP inkl.	VP exkl.
FT31689	Rollmeter	5 m	12.40	10.70	9.90

**WINKELMESSER inon, 0-145mm, 0-180°**

Art. Nr.	Beschreibung	Grösse	Liste	VP inkl.	VP exkl.
FT31691	Winkelmesser, Inox, 0-145 mm, 0-180°	-	16.15	13.95	12.90

**ANREISSZIRKEL 150 mm**

Art. Nr.	Beschreibung	Grösse	Liste	VP inkl.	VP exkl.
FT31693	Anreisszirkel	150 mm	17.40	15.00	13.90

**DIGITALER MESSSCHIEBER 0-150 mm**

Art. Nr.	Beschreibung	Grösse	Liste	VP inkl.	VP exkl.
FT31695	Digitaler Messschieber	0-150 mm	81.15	70.15	64.90

**GEWINDELEHRE**

Art. Nr.	Beschreibung	Grösse	Liste	VP inkl.	VP exkl.
FT31697	Gewindelehre	-	21.15	18.25	16.90

**ALUMINIUM-WASSERWAAGE 400 mm**

Art. Nr.	Beschreibung	Grösse	Liste	VP inkl.	VP exkl.
FT31700	Aluminium-Wasserwaage	400 mm	34.90	30.15	27.90

**GLIEDERMETER 2 m**

Art. Nr.	Beschreibung	Grösse	Liste	VP inkl.	VP exkl.
FT31702	Gliedermeter	2 m	17.40	15.00	13.90













**fortec**<sup>®</sup>



**KEA** Karl Ernst AG

www.fortec.swiss  
Industriestrasse 3  
CH-8952 Schlieren

+41 44 271 15 85  
info@karlernstag.ch

Preisänderungen und Modelländerungen vorbehalten.  
Alle Angaben ohne Gewähr. Alle Preise in CHF, inkl. MwSt und VRG.  
Die Wiederverkäufer sind frei, eigene Verkaufspreise festzulegen.

Ihr Fachhändler